

# **KARSCHAU**

**GMBH & CO. KG**

## **STADTMOBILIAR 2023**





*Sehr geehrte Kunden,  
auch in diesen nun schon drei Jahre andauernden, turbulenten Zeiten bleiben wir weiter Ihr Anbieter für Stadtmobiliar und veröffentlichen heute unseren neuen Katalog 2023.*

*Wir haben uns auch diesmal dazu entschlossen, den Katalog nicht mit Einheitspreisen zu versehen, da die Marktsituation im Rohstoffbereich sich immer noch sprunghaft und unangekündigt ändert.*

*Aus diesem Grund haben wir zu dem Katalog eine Preisliste gefertigt, die Sie bei Bedarf gerne als .pdf-file bei uns abrufen können. So können wir flexibel auf die jeweilige Marktsituation reagieren, ohne die nicht unerheblichen Druckkosten neuer Kataloge tragen zu müssen, die sich letztendlich auch auf die Einheitspreise niedergeschlagen hätten.*

*Sollten Sie den Katalog als .pdf-file für das WEB benötigen oder als druckreife .pdf-Version, nennen wir Ihnen gern Ihren individuellen sec-cloud-Zugang zum downloaden.*

*Beim Durchblättern des Kataloges werden Sie feststellen, dass wir einige wenig nachgefragte Artikel ersatzlos gestrichen haben. Darüber hinaus sind leider in den letzten Jahren Zulieferer von uns vom Markt verschwunden, deren Produkte wir ebenfalls streichen mussten. Sollte hier dennoch Bedarf bestehen, unterbreiten wir Ihnen gern, so wie auch für jede andere Sonderfertigung, ein separates, auf Ihren Bedarf zugeschnittenes Angebot, denn im Fokus steht weiterhin für uns eine individuelle Produktion für unsere Kunden und ihre Bedürfnisse.*

*Dafür stehen wir und unsere Mitarbeiter mit unserem Fachwissen jederzeit bereit, Ihnen bei der Erfüllung Ihrer Projekte an der Seite zu stehen, getreu unserem Motto:*

*Vertrauen ist der Anfang,*

*Zusammenarbeiten der Erfolg*

### **FRACHTKOSTEN:**

Die auf unseren Auftragsbestätigungen ausgewiesenen Frachtkosten beinhalten immer auch die Verpackungskosten.

Ob mit Paketdienst oder Spedition versendet wird, erkennen Sie am Versandhinweis oberhalb der jeweiligen Preistabelle.

Schwerere und sperrige Artikel versenden wir per Spedition, als Stückgut, Palettenversand oder in Gitterbox, wobei wir immer die für Sie günstigste Variante nach Gewicht, Lademeter und PLZ-Gebiet wählen.

In der Regel benennen wir die Speditions- oder Paketkosten bereits im Angebot oder der Auftragsbestätigung, die Sie nach jeder Bestellung per Fax oder Mail erhalten, in Sonderfällen oder bei Sendungen ins Ausland werden die entstandenen Frachtkosten mit der Rechnung übermittelt.

Wegen des verhältnismäßig hohen Aufwandes bei Kleinstbestellungen berechnen wir für Aufträge unter 50,00 EUR netto einen Mindermengenzuschlag in Höhe von 10,00 EUR.

### **VERSANDHINWEISE / REKLAMATIONEN:**

Bitte beachten Sie unbedingt, bei allen Warenanlieferungen erkennbare Transportschäden an Verpackung oder Ware auf dem Frachtbrief zu vermerken und vom Auslieferungspersonal unterschreiben zu lassen. Mögliche Versandschäden werden sonst von Paketdiensten oder Speditionen nicht anerkannt und gehen dann zu Ihren Lasten !

Obwohl der Versand nach allgemeinen Bedingungen immer ab Werk zu Lasten des Bestellers erfolgt, werden wir nur dann berechnete, gemeldete Reklamationen für Sie abwickeln und in Ihrem Sinne erledigen.

### **SONDERSERVICE FÜR WIEDERVERKÄUFER:**

Wir versenden auf Ihren Wunsch streng neutral unter Ihrem Absender an Ihre Kunden um Ihnen Vorfrachten zu ersparen.

Bei Gestellung Ihrer Firmenaufkleber versehen wir Ihre Produkte ohne Mehrpreis mit Ihren Aufklebern.

### **PAKETVERSAND KLIMANEUTRAL:**



Die beim Pakettransport entstandenen CO<sub>2</sub> Emissionen werden durch Investitionen in ein extern zertifiziertes Waldschutz- und Aufforstungsprojekt ( VCS/CCB Standard ) ausgeglichen.

Nähere Informationen erhalten Sie auf der Internetseite unseres Paketversenders GLS.



## BILDSYMBOLIK IM KATALOG:



Versand durch Paketdienst



Versand durch Spedition



Entriegelung durch  
Feuerwehr - Dreikantschlüssel nach DIN 3223



Entriegelung durch  
Feuerwehr - Sechskantschlüssel nach DIN 14925



Entriegelung durch  
Spezial - D - Schlüssel



Entriegelung durch Halbzylinderschlüssel  
inkl. 3 Schlüssel  
( gleichschließend oder verschiedenschließend )



Verriegelung durch bauseits zu stellendes  
Vorhangschloß



montierte Schrauböse bzw. angeschweißte Öse



NEU im Katalog



Produkt in V2A Edelstahl  
geschliffen Korn 240



ortsfest zum Einbetonieren



ortsfest mit Fußplatte



herausnehmbar durch Dreikant



herausnehmbar durch Zylinderschloß



klappbar mit Bodenhülse, Dreikant



klappbar mit Bodenhülse, Zylinderschloß



klappbar mit Fußplatte, Dreikant



klappbar mit Fußplatte, Zylinderschloß



versenkbar durch Dreikant



versenkbar durch Zylinderschloß



Hebe-, Kippmechanik durch Dreikant



neigbar



## PULVERBESCHICHTUNG

Unsere Pulverbeschichtung erfolgt mit Schichtstärken von 90 - 170 µm nach DIN EN ISO 2178 bzw. 2360. Alle hier aufgeführten Standard-RAL-Töne werden zu den im Katalog genannten RAL-Preisen beschichtet.

Für Farbtöne außerhalb dieser Standard-Farben berechnen wir gegen Aufpreis Farbpauschalen. Darüber hinaus können Sie von uns Musterbleche unserer Standard-RAL-Farbtöne gegen Berechnung anfordern.

### unsere Standard - RAL - Farben

RAL1003 signalgelb	RAL5002 ultramarinblau	RAL6005 moosgrün	RAL7021 schwarzgrau	RAL9016 verkehrsweiß	DB701 Struktur
RAL2009 verkehrsorange	RAL 5007 brillantblau	RAL6007 flaschengrün	RAL 7024 graphitgrau	RAL 9006 weißaluminium	DB702 Struktur
RAL3001 signalrot	RAL5010 enzianblau	RAL6009 tannengrün	RAL7030 steingrau	RAL 9007 graualuminium	DB703 Struktur
RAL3020 verkehrsrot	RAL5011 stahlblau	RAL 7015 schiefergrau	RAL7037 staubgrau		
	RAL6022 braunoliv	RAL7016 anthrazitgrau	RAL9005 tiefschwarz		

Durch drucktechnische Veränderungen können die hier gezeigten Farben lediglich als unverbindliche Farbmuster gesehen werden.



Für abweichende Farben außerhalb unserer obigen Standard-RAL-Farben, berechnen wir bei Pfosten und Pollern einen Aufpreis auf den rabattierten RAL-beschichteten Preis

	Artikel Nummer
bis 10 Stück	RAL-Sonder1
ab 11 Stück	RAL-Sonder2
Musterbleche in Standardfarben	MUB

## INHALT



### Absperrpfosten

Absperrpfosten rund, Ø 48 mm bis Ø 152 mm  
Absperrpfosten quadratisch, 70x70 mm bis 100x100 mm  
Parkbügel  
Schilderpfosten, Schilderschellen,  
Ketten, Ösen, Notglieder  
Bodenhülsen aus Stahl und Grauguß, Abdeckkappen,  
Schlüssel und Verschraubungsmaterial

ab Seite 7



### Stilpoller

Stalhpoller Ø 60 mm bis Ø 108 mm,  
Stalhpoller 70 x 70 mm und 80 x 80 mm  
Türstopperpoller  
Aluminium-Gußpoller

ab Seite 41



### Edelstahl

Quadratisch 70x70 mm und rund Ø 60 mm bis Ø 204 mm  
versenkbare und ortsfeste Edelstahlpoller „ GEMMA „, Ø 90 mm bis Ø 219 mm  
Absperrbügel, Fahrradlehnenbügel und Türstopperpoller

ab Seite 58



### Wegesperren

Wegesperren, Gatterschranken und Hochwasserschranken  
Drehesperren und Handschranken,  
horizontal und vertikal schwenkbar Höhenbegrenzer  
Absperrbügel, Baumschutzbügel Ø 48 mm bis Ø 76 mm  
Geländersysteme

ab Seite 74



### Rammschutz, Werkschutz

Rammschutzpoller 70x70 mm und Ø 76 mm bis Ø 273 mm  
Rammschutzbügel, Eckschutzbügel, Säulenschutzbügel  
Unterfahrerschutz, Schutzgeländer, Anfahrschutz und LKW-Einparkhilfen

ab Seite 95

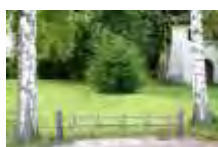

### Fahrradständer

Einzelständer  
Reihen- und Mehrfachanlagen  
Fahrradständer aus Rechteckrohr, Rundrohr, Quadratrohr und Flachstahl

ab Seite 105



### Abfallbehälter

Stand- und Hängebehälter  
Pfostenascher, Hundekot-Tütenspender, Station für Hundekotbeutel

ab Seite 125



### Bänke

Sitzbänke aus Stahl  
Sitzbänke mit Holzeinlage  
Jugendbänke

ab Seite 140



### Verkehrsspiegel, Wäschegeüste, Fahnenmasten

Verkehrsspiegel  
Wäschegeüste  
Fahnenmasten Ø 75 mm bis Ø 100 mm

ab Seite 150



### Flexipoller

flexible Kunststoffpfosten und Temposchwellen

ab Seite 161

# ABSPERRPFOSTEN





# MODELL PARVUS - Ø 48 mm, ortsfest -

Absperrpfosten aus Rundrohr, Ø 48 mm, ortsfest zum Einbetonieren oder mit Fußplatte zum Aufdübeln.

Die Pfosten sind feuerverzinkt nach DIN ISO 1461 oder wahlweise weiß pulverbeschichtet, mit rot reflektierenden Folienringen oder mit einem schwarz reflektierenden Folienring für Feuerwehr-Rettungswege. Die Abschlußkappe ist fest verbunden. Durch unsere eigene Pulverbeschichtungsanlage sind auch Beschichtungen in unseren Standard-RAL-Farben oder DB-Farben möglich. Die bei Bedarf montierten Ösen für Absperrketten werden stückzahlabhängig verschweißt oder als Schraubösen ausgeführt.

Diese Absperrpfosten sind die preisgünstigste Lösung für die Abgrenzung von Feuerwehrzufahrten als Markierungspfosten oder für den privaten Bereich.

## technische Daten:

Wandstärke - 2,0 mm

Gesamtlänge der einzubetonierenden Pfosten - 1200 mm, davon 900 mm über Flur

Gesamtlänge des Pfostens für Feuerwehr-Rettungswege - 900 mm, davon 500 - 600 mm über Flur

Gesamtlänge der Pfosten mit Fußplatte - 900 mm

Andere Längen auf Anfrage

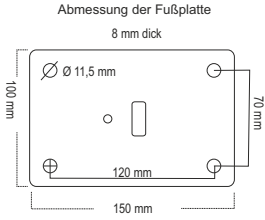

Versandhinweis:

ortsfest zum Einbetonieren	Artikel-Nr.:	Gewicht kg
Ø 48 mm, nur feuerverzinkt ohne Öse mit 1 Öse mit 2 Ösen	3.001Z	3,0
	3.001Z/1	3,0
	3.001Z/2	3,0
Ø 48 mm, feuerverzinkt, weiß beschichtet, mit 2 rot reflektierenden Folienringen ohne Öse mit 1 Öse mit 2 Ösen	3.001	3,0
	3.001/1	3,0
	3.001/2	3,0
Ø 48 mm, feuerverzinkt, weiß beschichtet, mit 1 schwarz reflektierenden Folienring für Feuerwehr-Rettungswege - Länge 900 mm	3.001FW	2,3

ortsfest mit Fußplatte	Artikel-Nr.:	Gewicht kg
Ø 48 mm, nur feuerverzinkt ohne Öse mit 1 Öse mit 2 Ösen	3.003Z	3,0
	3.003Z/1	3,0
	3.003Z/2	3,0
Ø 48 mm, feuerverzinkt, weiß beschichtet, mit 2 rot reflektierenden Folienringen ohne Öse mit 1 Öse mit 2 Ösen	3.003	3,0
	3.003/1	3,0
	3.003/2	3,0

# MODELL OKTAVUS - Ø 60 mm ortsfest -

Absperrpfosten aus feuerverzinktem Rundrohr, Ø 60 mm, ortsfest zum Einbetonieren oder zum Aufdübeln. Die Pfosten sind feuerverzinkt nach DIN ISO 1461 oder wahlweise weiß pulverbeschichtet, mit rot reflektierenden Folienringen oder mit einem schwarz reflektierenden Folienring für Feuerwehr-Rettungswege. Die Abschlußkappe ist fest verbunden.  
 Durch eigene Pulverbeschichtungsanlage sind auch Beschichtungen in unseren Standard - RAL Farben oder DB - Farben möglich.  
 Die bei Bedarf montierten Ösen für Absperrketten werden stückzahlabhängig verschweißt oder als Schraubösen ausgeführt.

## technische Daten:

Wandstärke - 2,0 bis 2,5 mm  
 Gesamtlänge der einzubetonierenden Pfosten - 1300 mm, davon 900 - 1000 mm über Flur  
 Gesamtlänge des Pfostens für Feuerwehr-Rettungswege 900 mm, davon 500 - 600 mm über Flur  
 Gesamtlänge der Pfosten mit Fußplatte - 1000 mm

Andere Längen auf Anfrage

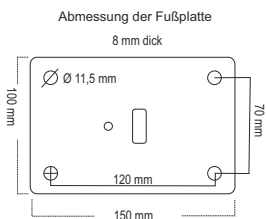

8.001



8.003



8.001FW

Versandhinweis:

ortsfest zum Einbetonieren	Artikel-Nr.:	Gewicht kg
Ø 60 mm, nur feuerverzinkt ohne Öse mit 1 Öse mit 2 Ösen	8.001Z	5,0
	8.001Z/1	5,0
	8.001Z/2	5,0
Ø 60 mm, feuerverzinkt, weiß beschichtet, mit 2 rot reflektierenden Folienringen	8.001	5,0
	8.001/1	5,0
	8.001/2	5,0
Ø 60 mm, feuerverzinkt, weiß beschichtet, mit 1 schwarz reflektierendem Folienring für Feuerwehr-Rettungswege, Länge 900 mm	8.001FW	3,6

ortsfest mit Fußplatte	Artikel-Nr.:	Gewicht kg
Ø 60 mm, nur feuerverzinkt ohne Öse mit 1 Öse mit 2 Ösen	8.003Z	5,0
	8.003Z/1	5,0
	8.003Z/2	5,0
Ø 60 mm, feuerverzinkt, weiß beschichtet, mit 2 rot reflektierenden Folienringen	8.003	5,0
	8.003/1	5,0
	8.003/2	5,0

# MODELL OKTAVUS - Ø 60 mm herausnehmbar oder klappbar -

Absperrpfosten aus feuerverzinktem Rundrohr, Ø 60 mm, herausnehmbar oder umklappbar durch Dreikant nach DIN 3223. Die Pfosten sind feuerverzinkt nach DIN ISO 1461 oder wahlweise weiß pulverbeschichtet, mit rot reflektierenden Folienringen.

Die Abschlußkappe ist fest verbunden.

Wenn die Klapp-Pfosten nicht auf Beton verdübelt werden können, empfehlen wir das Setzen einer Ankerplatte in Beton, oder die klappbare Variante mit Bodenhülse.

Durch eigene Pulverbeschichtungsanlage sind auch Beschichtungen in unseren Standard - RAL Farben oder DB - Farben möglich.

Die bei Bedarf montierten Ösen für Absperrketten werden stückzahlabhängig verschweißt oder als Schraubösen ausgeführt.

## technische Daten:

Wandstärke - 2,0 bis 2,5 mm

Gesamtlänge der einzubetonierenden Pfosten - 1300 mm, davon 900 - 1000 mm über Flur

Länge der herausnehmbaren Pfosten - 1000 mm über Flur

Länge des klappbaren Pfosten mit Fußplatte - 900 mm über Flur

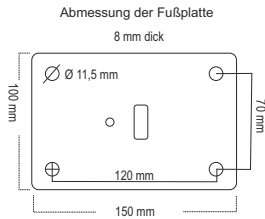

Ankerplatte zum Einbetonieren



8.011



8.002



MODELL OKTAVUS



8.004



Versandhinweis:

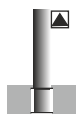

herausnehmbar durch Dreikant	Artikel-Nr.:	Gewicht kg
Ø 60 mm, nur feuerverzinkt ohne Öse	8.002Z	6,5
mit 1 Öse	8.002Z/1	6,5
mit 2 Ösen	8.002Z/2	6,5

Ø 60 mm, feuerverzinkt, weiß beschichtet, mit 2 rot reflektierenden Folienringen	8.002	6,5
ohne Öse	8.002/1	6,5
mit 1 Öse	8.002/2	6,5
mit 2 Ösen		



klappbar zum Aufdübeln, Dreikant	Artikel-Nr.:	Gewicht kg
Ø 60 mm, nur feuerverzinkt	8.004Z	6,0
Ø 60 mm, feuerverzinkt, weiß beschichtet, mit 2 rot reflektierenden Folienringen	8.004	6,0
Ankerplatte zum Einbetonieren incl. Verschraubungsmaterial	8.011	2,0



klappbar und herausnehmbar mit Dreikant	Artikel-Nr.:	Gewicht kg
Ø 60 mm, nur feuerverzinkt	8.006Z	11,0
Ø 60 mm, feuerverzinkt, weiß beschichtet, mit 2 rot reflektierenden Folienringen	8.006	11,0



# MODELL SEPTUS - Ø 76 mm, ortsfest -

Absperrpfosten aus feuerverzinktem Rundrohr, Ø 76 mm, ortsfest zum Einbetonieren, zum Aufdübeln oder zum Aufdübeln und allseitig bis 30° neigbar. Die Pfosten sind feuerverzinkt nach DIN ISO 1461 oder wahlweise weiß pulverbeschichtet, mit rot reflektierenden Folienringen. Die Abschlußkappe ist fest verschweißt.

Durch eigene Pulverbeschichtungsanlage sind auch Beschichtungen in unseren Standard - RAL Farben oder DB - Farben möglich.

Die bei Bedarf montierten Ösen für Absperrketten werden stückzahlabhängig verschweißt oder als Schraubösen ausgeführt.

## technische Daten:

Wandstärke - 2,0 bis 2,9 mm

Gesamtlänge der einzubetonierenden Pfosten - 1300 mm, davon 900 - 1000 mm über Flur

Gesamtlänge der Pfosten mit Fußplatte - 1000 mm

Andere Längen auf Anfrage

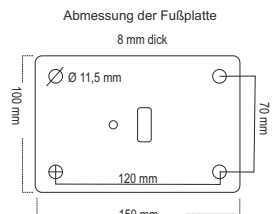

7.001

allseitig neigbar bis 30°



7.003N



7.003

Versandhinweis:

ortsfest zum Einbetonieren	Artikel-Nr.:	Gewicht kg
Ø 76 mm, nur feuerverzinkt ohne Öse mit 1 Öse mit 2 Ösen	7.001Z	6,0
	7.001Z/1	6,0
	7.001Z/2	6,0
Ø 76 mm, feuerverzinkt, weiß beschichtet, mit 2 rot reflektierenden Folienringen ohne Öse mit 1 Öse mit 2 Ösen	7.001	6,0
	7.001/1	6,0
	7.001/2	6,0

ortsfest mit Fußplatte	Artikel-Nr.:	Gewicht kg
Ø 76 mm, nur feuerverzinkt ohne Öse mit 1 Öse mit 2 Ösen	7.003Z	5,5
	7.003Z/1	5,5
	7.003Z/2	5,5
Ø 76 mm, feuerverzinkt, weiß beschichtet, mit 2 rot reflektierenden Folienringen ohne Öse mit 1 Öse mit 2 Ösen	7.003	5,5
	7.003/1	5,5
	7.003/2	5,5



ortsfest neigbar bis 30°	Artikel-Nr.:	Gewicht kg
Ø 76 mm, nur feuerverzinkt	7.003NZ	5,5
Ø 76 mm, feuerverzinkt, weiß beschichtet, mit 2 rot reflektierenden Folienringen	7.003N	5,5

# MODELL SEPTUS - Ø 76 mm, herausnehmbar oder klappbar -

Absperrpfosten aus feuerverzinktem Rundrohr, Ø 76 mm, herausnehmbar oder umklappbar durch Dreikant nach DIN 3223. Die Pfosten sind feuerverzinkt nach DIN ISO 1461 oder wahlweise weiß pulverbeschichtet, mit rot reflektierenden Folienringen.

Die Abschlußkappe ist fest verbunden. Wenn die Klapp-Pfosten nicht auf Beton verdübelt werden können, empfehlen wir das Setzen einer Ankerplatte in Beton, oder die klappbare Variante mit Bodenhülse.

Durch eigene Pulverbeschichtungsanlage sind auch Beschichtungen in unseren Standard - RAL Farben oder DB - Farben möglich.

Die bei Bedarf montierten Ösen für Absperrketten werden stückzahlabhängig verschweißt oder als Schraubösen ausgeführt.

## technische Daten:

Wandstärke - 2,0 bis 2,9 mm

Länge der herausnehmbaren Pfosten - 1000 mm über Flur

Länge der klappbaren Pfosten mit Fußplatte - 900 mm über Flur

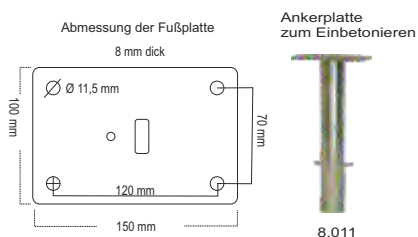

Versandhinweis:

	herausnehmbar durch Dreikant	Artikel-Nr.:	Gewicht kg
	Ø 76 mm, nur feuerverzinkt, ohne Öse	7.002Z	11,0
	Ø 76 mm, feuerverzinkt, weiß beschichtet, mit 2 rot reflektierenden Folienringen ohne Öse	7.002	11,0

	herausnehmbar durch Zylinderschloß	Artikel-Nr.:	Gewicht kg
	Ø 76 mm, nur feuerverzinkt, ohne Öse	7.002Z/Zyl	11,0
	Ø 76 mm, feuerverzinkt, weiß beschichtet, mit 2 rot reflektierenden Folienringen ohne Öse	7.002Zyl	11,0

	klappbar zum Aufdübeln, Dreikant	Artikel-Nr.:	Gewicht kg
	Ø 76 mm, nur feuerverzinkt	7.004Z	7,5
	Ø 76 mm, feuerverzinkt, weiß beschichtet, mit 2 rot reflektierenden Folienringen	7.004	7,5

	klappbar zum Aufdübeln, Halbzylinder	Artikel-Nr.:	Gewicht kg
	Ø 76 mm, nur feuerverzinkt	7.005Z	8,0
	Ø 76 mm, feuerverzinkt, weiß beschichtet, mit 2 rot reflektierenden Folienringen	7.005	8,0
	Ankerplatte zum Einbetonieren incl. Verschraubungsmaterial	8.011	2,0

	klappbar und herausnehmbar mit Dreikant	Artikel-Nr.:	Gewicht kg
	Ø 76 mm, nur feuerverzinkt	7.006Z	12,5
	Ø 76 mm, feuerverzinkt, weiß beschichtet, mit 2 rot reflektierenden Folienringen	7.006	12,5

	klappbar und herausnehmbar mit Halbzylinder	Artikel-Nr.:	Gewicht kg
	Ø 76 mm, nur feuerverzinkt	7.007Z	12,5
	Ø 76 mm, feuerverzinkt, weiß beschichtet, mit 2 rot reflektierenden Folienringen	7.007	12,5

# MODELL NONUS - Ø 82 mm, ortsfest oder herausnehmbar -

Absperrpfosten aus feuerverzinktem Rundrohr, Ø 82 mm, feststehend zum Einbetonieren, zum Aufdübeln mit Fußplatte oder herausnehmbar durch Dreikantschließung nach DIN 3223. Die herausnehmbaren Pfosten werden inklusive Bodenhülse 80 x 80 mm geliefert. Der Dreikantschlüssel ist nicht im Lieferumfang ( siehe Zubehörseite ). Der Schließmechanismus ist so gearbeitet, dass diese Pfosten mit allen unseren 70 x 70-er Pfosten kompatibel sind. Die gewölbte Abschlusskappe ist fest verschweißt, die Schweißnähte sind geschliffen. Die Feuerverzinkung erfolgt nach DIN ISO 1461. Auf Wunsch auch mit Ösen zum Einhängen von Ketten lieferbar.

## technische Daten:

Wandstärke: 2,9 mm  
 Gesamtlänge des einzubetonierenden Pfosten - 1300 mm  
 Höhe über Flur des Pfosten mit Fußplatte - 900 mm  
 Höhe über Flur des herausnehmbaren Pfosten - 900 mm

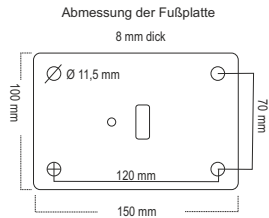

9.104

Versandhinweis:





9.105



9.154

	ortsfest zum Einbetonieren	Artikel-Nr.:	Gewicht kg
	Ø 82 mm, nur feuerverzinkt	9.104Z	9,5
	Ø 82 mm, feuerverzinkt, weiß beschichtet, mit 2 rot reflektierenden Folienringen	9.104	9,5

	ortsfest mit Fußplatte	Artikel-Nr.:	Gewicht kg
	Ø 82 mm, nur feuerverzinkt	9.154Z	9,5
	Ø 82 mm, feuerverzinkt, weiß beschichtet, mit 2 rot reflektierenden Folienringen	9.154	9,5

	herausnehmbar durch Dreikant	Artikel-Nr.:	Gewicht kg
	Ø 82 mm, nur feuerverzinkt	9.105Z	14,5
	Ø 82 mm, feuerverzinkt, weiß beschichtet, mit 2 rot reflektierenden Folienringen	9.105	14,5



# MODELL CRASSUS - Ø 89 mm ortsfest oder herausnehmbar -

Absperrpfosten aus feuerverzinktem Rundrohr, Ø 89 mm, feststehend zum Einbetonieren, zum Aufdübeln mit Fußplatte oder herausnehmbar durch Dreikantschließung nach DIN 3223.

Die herausnehmbaren Pfosten werden inklusive Bodenhülse 80 x 80 mm geliefert. Der Dreikantschlüssel ist nicht im Lieferumfang (siehe Zubehörseite). Der Schließmechanismus ist so gearbeitet, dass diese Pfosten mit allen unseren 70 x 70-er Pfosten kompatibel sind. Die gewölbte Abschlusskappe ist fest verschweißt, die Schweißnähte sind geschliffen. Die Feuerverzinkung erfolgt nach DIN ISO 1461. Auf Wunsch auch mit Ösen zum Einhängen von Ketten lieferbar.

## technische Daten:

Wandstärke: 3,2 mm

Gesamtlänge des einzubetonierenden Pfosten - 1300 mm

Höhe über Flur des Pfosten mit Fußplatte - 900 mm

Höhe über Flur des herausnehmbaren Pfosten - 900 mm

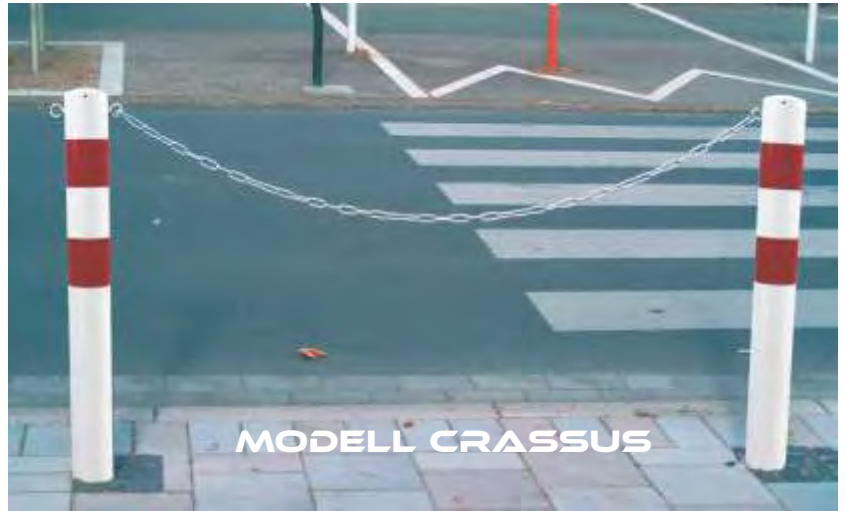
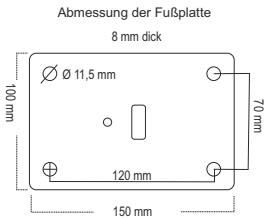

1.104



1.105



1.154

Versandhinweis:

ortsfest zum Einbetonieren	Artikel-Nr.:	Gewicht kg
Ø 89 mm, nur feuerverzinkt	1.104Z	11,5
Ø 89 mm, feuerverzinkt, weiß beschichtet, mit 2 rot reflektierenden Folienringen	1.104	11,5

ortsfest mit Fußplatte	Artikel-Nr.:	Gewicht kg
Ø 89 mm, nur feuerverzinkt	1.154Z	11,5
Ø 89 mm, feuerverzinkt, weiß beschichtet, mit 2 rot reflektierenden Folienringen	1.154	11,5

herausnehmbar durch Dreikant	Artikel-Nr.:	Gewicht kg
Ø 89 mm, nur feuerverzinkt	1.105Z	15,0
Ø 89 mm, feuerverzinkt, weiß beschichtet, mit 2 rot reflektierenden Folienringen	1.105	15,0

# MODELL CALLEO - Ø 102 mm ortsfest oder herausnehmbar -

Absperrpfosten aus feuerverzinktem Rundrohr, Ø 102 mm, feststehend zum Einbetonieren, zum Aufdübeln mit Fußplatte oder herausnehmbar durch Dreikantschließung nach DIN 3223. Die herausnehmbaren Pfosten werden inklusive Bodenhülse 80 x 80 mm geliefert. Der Dreikantschlüssel ist nicht im Lieferumfang (siehe Zubehörseite). Der Schließmechanismus ist so gearbeitet, dass diese Pfosten mit allen unseren 70 x 70-er Pfosten kompatibel sind. Die gewölbte Abschlußkappe ist fest verschweißt, die Schweißnähte sind geschliffen. Die Feuerverzinkung erfolgt nach DIN ISO 1461. Auf Wunsch auch mit Ösen zum Einhängen von Ketten lieferbar.

## technische Daten:

Wandstärke: 3,2 mm  
 Gesamtlänge des einzubetonierenden Pfosten - 1300 mm  
 Höhe über Flur des Pfosten mit Fußplatte - 900 mm  
 Höhe über Flur des herausnehmbaren Pfosten - 900 mm

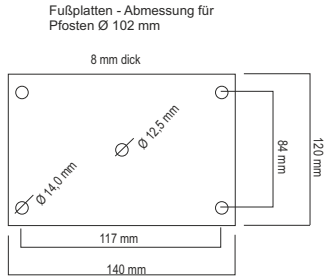

Versandhinweis:



ortsfest zum Einbetonieren	Artikel-Nr.:	Gewicht kg
Ø 102 mm, nur feuerverzinkt	9.504Z	12,5
Ø 102 mm, feuerverzinkt, weiß beschichtet, mit 2 rot reflektierenden Folienringen	9.504	12,5

ortsfest mit Fußplatte	Artikel-Nr.:	Gewicht kg
Ø 102 mm, nur feuerverzinkt	9.554Z	12,5
Ø 102 mm, feuerverzinkt, weiß beschichtet, mit 2 rot reflektierenden Folienringen	9.554	12,5

herausnehmbar durch Dreikant	Artikel-Nr.:	Gewicht kg
Ø 102 mm, nur feuerverzinkt	9.505Z	17,5
Ø 102 mm, feuerverzinkt, weiß beschichtet, mit 2 rot reflektierenden Folienringen	9.505	17,5

# MODELL ALLEX Ø 108 mm, ortsfest oder herausnehmbar -

Absperrpfosten aus feuerverzinktem Rundrohr, Ø 108 mm, feststehend zum Einbetonieren, zum Aufdübeln mit Fußplatte oder herausnehmbar durch Dreikantschließung nach DIN 3223. Die herausnehmbaren Pfosten werden inklusive Bodenhülse 80 x 80 mm geliefert. Der Dreikantschlüssel ist nicht im Lieferumfang ( siehe Zubehörseite ). Der Schließmechanismus ist so gearbeitet, dass diese Pfosten mit allen unseren 70 x 70-er Pfosten kompatibel sind. Die gewölbte Abschlußkappe ist fest verschweißt, die Schweißnähte sind geschliffen. Die Feuerverzinkung erfolgt nach DIN ISO 1461. Auf Wunsch auch mit Ösen zum Einhängen von Ketten lieferbar.

## technische Daten:

Wandstärke: 3,2 mm  
 Gesamtlänge des einzubetonierenden Pfosten - 1300 mm  
 Höhe über Flur des Pfosten mit Fußplatte - 900 mm  
 Höhe über Flur des herausnehmbaren Pfosten - 900 mm

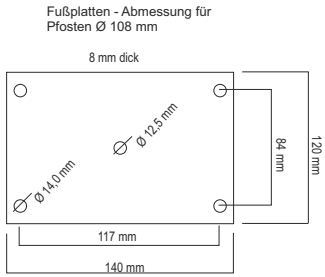

2.001



2.003



2.051

Versandhinweis:

ortsfest zum Einbetonieren	Artikel-Nr.:	Gewicht kg
Ø 108 mm, nur feuerverzinkt	2.001Z	14,0
Ø 108 mm, feuerverzinkt, weiß beschichtet, mit 2 rot reflektierenden Folienringen	2.001	14,0

ortsfest mit Fußplatte	Artikel-Nr.:	Gewicht kg
Ø 108 mm, nur feuerverzinkt	2.051Z	14,0
Ø 108 mm, feuerverzinkt, weiß beschichtet, mit 2 rot reflektierenden Folienringen	2.051	14,0

herausnehmbar durch Dreikant	Artikel-Nr.:	Gewicht kg
Ø 108 mm, nur feuerverzinkt	2.003Z	19,0
Ø 108 mm, feuerverzinkt, weiß beschichtet, mit 2 rot reflektierenden Folienringen	2.003	19,0

**MODELL QUANTUS**  
**MODELL DENSIOR**

- Ø 152 mm, herausnehmbar -  
 - Ø 193 mm, herausnehmbar -

Absperrpfosten aus feuerverzinktem Rundrohr, Ø 152 mm und Ø 193 mm, herausnehmbar durch Dreikantschließung nach DIN 3223. Die herausnehmbaren Pfosten werden inklusive Bodenhülse 80 x 80 mm geliefert. Der Dreikantschlüssel ist nicht im Lieferumfang enthalten ( siehe Zubehörseite ). Der Schließmechanismus ist so gearbeitet, dass diese Pfosten mit allen unseren 70 x 70-er Pfosten kompatibel sind. Die gewölbte Abschlußkappe ist fest verschweißt, die Schweißnähte sind geschliffen. Die Feuerverzinkung erfolgt nach DIN ISO 1461. Auf Wunsch auch mit Ösen zum Einhängen von Ketten lieferbar.

**technische Daten:** Wandstärke: 3,2 mm / 3,6 mm  
 Höhe über Flur des herausnehmbaren Pfosten - 1000 mm



140022



**INFO:**  
 feststehende Poller und Poller mit Fußplatte  
 in diesen Durchmessern finden Sie unter  
 der Rubrik „RAMMSCHUTZ „



150022

Versandhinweis: 

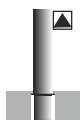

herausnehmbar durch Dreikant	Artikel-Nr.:	Gewicht kg
Ø 152 mm, nur feuerverzinkt	140022Z	21,0
Ø 152 mm, feuerverzinkt, weiß beschichtet, mit 2 rot reflektierenden Folienringen	140022	21,0

Versandhinweis: 



herausnehmbar durch Dreikant	Artikel-Nr.:	Gewicht kg
Ø 193 mm, nur feuerverzinkt	150022Z	26,0
Ø 193 mm, feuerverzinkt, weiß beschichtet, mit 2 rot reflektierenden Folienringen	150022	26,0



# MODELL QUADRI - 70 x 70 mm, ortsfest -

Der Klassiker unter den Absperrpfosten. Gefertigt aus Quadratrohr 70 x 70 mm, mit verschweißter Kappe ortsfest zum Einbetonieren oder zum Aufdübeln mit Fußplatte.

Alle Pfosten sind feuerverzinkt nach DIN ISO 1461 oder zusätzlich weiß beschichtet, mit rot reflektierenden Folienringen. Auf Wunsch beschichten wir auch aufpreisfrei in unseren Standard - RAL - Tönen oder gegen Aufpreis in allen gängigen RAL-Farbtönen.

### technische Daten:

Wandstärke - 2,3 mm

Gesamtlänge der Pfosten zum Einbetonieren - 1300 mm

Länge der Pfosten mit Fußplatte - 1000 mm über Flur

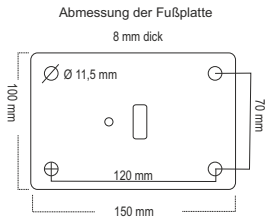

4.001



5.001



Versandhinweis:

### 70 x 70 mm zum Einbetonieren

	Artikel-Nr.:	Gewicht kg
nur feuerverzinkt ohne Öse	4.001Z	6,5
mit 1 Öse	4.001Z/1	6,5
mit 2 Ösen	4.001Z/2	6,5
feuerverzinkt, weiß beschichtet, mit 3 rot reflektierenden Folienringen ohne Öse	4.001	6,5
mit 1 Öse	4.001/1	6,5
mit 2 Ösen	4.001/2	6,5

### 70 x 70 mm mit Fußplatte

	Artikel-Nr.:	Gewicht kg
nur feuerverzinkt ohne Öse	5.001Z	6,0
mit 1 Öse	5.001Z/1	6,0
mit 2 Ösen	5.001Z/2	6,0
feuerverzinkt, weiß beschichtet, mit 3 rot reflektierenden Folienringen ohne Öse	5.001	6,0
mit 1 Öse	5.001/1	6,0
mit 2 Ösen	5.001/2	6,0

# MODELL QUADRI - 70 x 70 mm herausnehmbar durch DIN-Dreikant -

Den herausnehmbaren Feuerwehrrpfosten fertigen wir in 1000 mm und 900 mm Längen über Flur. Die Entriegelung erfolgt durch Feuerwehr - Dreikant nach DIN 3223. Die DIN-Schlüssel gehören nicht zum Lieferumfang und müssen separat bestellt werden. (siehe Zubehör)

Die Verriegelung erfolgt selbsttätig beim Einsetzen in die zum Lieferumfang gehörende Bodenhülse 80x80x3 mm.

Die Kappen sind verschweißt. Die Schließung am Pfosten kann sowohl innen liegend, als auch außen, durch Hülse geschützt, hergestellt werden.

Für die innen liegende Schließung bieten wir darüber hinaus aufgenietete, drehbare Abdeckklappen an, die durch Vorhangschloß gesichert, ein unbefugtes Öffnen des Pfostens nahezu unmöglich machen.

Sowohl Pfosten als auch Bodenhülsen sind gegen Korrosion feuerverzinkt nach DIN ISO 1461.

## technische Daten:

Wandstärke - 2,3 mm --

Längen der Pfosten über Flur - 900 mm oder 1000 mm

Maße der Bodenhülsen - 80 x 80 x 3 x 480 mm



4.002-9



Bodenhülse  
inklusive



4.002

Beispiel: längere Schutzhülse,  
Schloß bauseits



DK-Protect

wahlweise  
Abdeckklappe zur Sicherung  
der Schließung



AP-SKW

Versandhinweis:

	900 mm über Flur	Artikel-Nr.:	Gewicht kg
	nur feuerverzinkt	4.002-9Z	11,0
	ohne Öse		
	mit 1 Öse	4.002-9Z/1	11,0
	mit 2 Ösen	4.002-9Z/2	11,0

	feuerverzinkt, weiß beschichtet, mit 3 rot reflektierenden Folien		
	ohne Öse	4.002-9	11,0
	mit 1 Öse	4.002-9/1	11,0
	mit 2 Ösen	4.002-9/2	11,0

Aufpreis längere Schutzhülse  
vorgerüstet für Vorhangschloß

DK-Protect

	1000 mm über Flur	Artikel-Nr.:	Gewicht kg
	nur feuerverzinkt		
	ohne Öse	4.002Z	11,5
	mit 1 Öse	4.002Z/1	11,5
	mit 2 Ösen	4.002Z/2	11,5

	feuerverzinkt, weiß beschichtet, mit 3 rot reflektierenden Folien		
	ohne Öse	4.002	11,5
	mit 1 Öse	4.002/1	11,5
	mit 2 Ösen	4.002/2	11,5

Abdeckklappe zur Sicherung  
der Schließung

AP-SKW

# MODELL QUADRI - 70 x 70 mm herausnehmbar durch DIN-Sechskant

Diesen herausnehmbaren Feuerwehropfosten fertigen wir in 1000 mm über Flur. Die Entriegelung erfolgt hier durch Feuerwehr-Sechskant nach DIN 14925. Die DIN-Schlüssel gehören nicht zum Lieferumfang und müssen separat bestellt werden. (siehe Zubehör)

Die Verriegelung erfolgt selbsttätig beim Einsetzen in die zum Lieferumfang gehörende Bodenhülse 80x80x3 mm.

Die Kappen sind verschweißt.

Für die innen liegende Schließung bieten wir darüber hinaus aufgenietete, drehbare Abdeckklappen an, die durch Vorhangschloß gesichert, ein unbefugtes Öffnen des Pfostens nahezu unmöglich machen.

Sowohl Pfosten als auch Bodenhülsen sind gegen Korrosion feuerverzinkt nach DIN ISO 1461.

## technische Daten:

Wandstärke - 2,3 mm

Längen der Pfosten über Flur 1000 mm

Maße der Bodenhülsen - 80 x 80 x 480 mm

Wandstärke der Bodenhülsen - 3,0 mm



AP-SKW

wahlweise  
Abdeckklappe zur Sicherung  
der Schließung



MODELL QUADRI

Versandhinweis:



herausnehmbar durch Sechskant DIN 14925	Artikel-Nr.:	Gewicht kg
nur feuerverzinkt		
ohne Öse	4.008Z	11,5
mit 1 Öse	4.008Z/1	11,5
mit 2 Ösen	4.008Z/2	11,5

herausnehmbar durch Sechskant DIN 14925	Artikel-Nr.:	Gewicht kg
feuerverzinkt, weiß beschichtet, mit 3 rot reflektierenden Folien		
ohne Öse	4.008	11,5
mit 1 Öse	4.008/1	11,5
mit 2 Ösen	4.008/2	11,5

Abdeckklappe zur Sicherung der Schließung AP-SKW



# MODELL QUADRI - 70 x 70 mm herausnehmbar durch Zylinderschloß oder Dreikant - / Zylinderkombination -

Diesen herausnehmbaren Feuerwehrrpfosten fertigen wir in 1000 mm über Flur. Er entriegelt aus der mitgelieferten Bodenhülse durch die Betätigung des Halbzyinderschlusses, wahlweise in Kombination DIN-Dreikant und Zylinderschloß. Die Zylinderschließung erfolgt standardmäßig verschieden schließend, gegen Aufpreis sind auch gleichschließende Schlösser möglich. Die Lieferung erfolgt inklusive 3 Schlüssel für das Zylinderschloß einschließlich der Bodenhülse, Ein Dreikantschlüssel muß bei Bedarf separat bestellt werden.

Sowohl Pfosten als auch Bodenhülsen sind gegen Korrosion durch eine Feuerverzinkung nach DIN 1461 geschützt. Die Kappen sind vernietet.

## technische Daten:

Wandstärke - 2,3 mm  
Längen der Pfosten über Flur 1000 mm

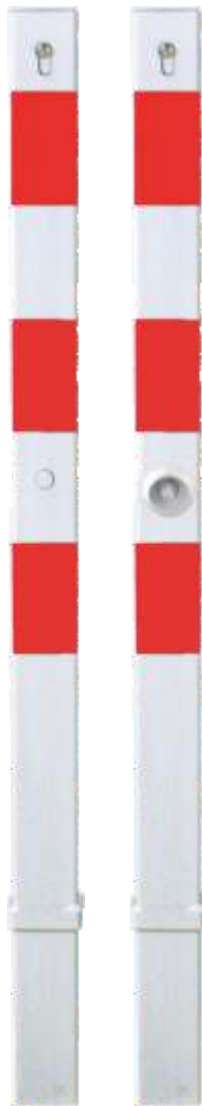

Maße der Bodenhülsen - 80 x 80 x 480 mm  
Wandstärke der Bodenhülsen - 3,0 mm





4.002Zyl      4.002DK-Zyl



Versandhinweis: 

	herausnehmbar durch Halbzyinder	Artikel-Nr.:	Gewicht kg
	nur feuerverzinkt	4.002Z-Zyl	13,0
	feuerverzinkt und weiß beschichtet, mit 3 rot reflektierenden Folienringen	4.002Zyl	13,0

	herausnehmbar durch Dreikant und Halbzyinder	Artikel-Nr.:	Gewicht kg
	nur feuerverzinkt	4.002Z-DKZyl	13,0
	feuerverzinkt und weiß beschichtet, mit 3 rot reflektierenden Folienringen	4.002-DKZyl	13,0

Aufpreis gleichschließende Zylinderschlösser      AP-GL



# MODELL QUADRI - 70 x 70 mm mit Hebe-, Kippmechanik durch DIN-Dreikant oder Zylinderschloß

Dieser herausnehmbare Pfosten hat eine Hebe-, Klappmechanik, die es erlaubt, mittels Dreikantschlüssel oder Zylinderschloß den Pfosten zu entriegeln, aus der Bodenhülse hochzuziehen und umzuklappen. Dabei bleibt der Pfosten fest mit der Bodenhülse verbunden. Zur Stabilisierung in geklapptem Zustand sind seitlich an der Bodenhülse zwei Flacheisen als Überfahrtschutz angeschweißt. Durch die feste Verbindung des Pfostens mit der Bodenhülse ist ein Abhandenkommen des Pfostens nahezu ausgeschlossen. Bei Einschieben in die Bodenhülse verriegelt der Pfosten selbsttätig dank des edelstahlfedergelagerten Flacheisen. Die Herstellung erfolgt in der Bauhöhe von 1000 mm über Flur. Die Dreikantschließung ist innenliegend. Zum Schutz der liegenden Pfosten ist zusätzlich ein Gummipuffer montiert.

## technische Daten:

Wandstärke - 2,3 mm  
 Längen der Pfosten über Flur 1000 mm  
 Maße der Bodenhülsen - 80 x 80 x 480 mm  
 Wandstärke der Bodenhülsen - 3,0 mm



4.002KHZ

4.002KH



MODELL QUADRI



Detailfoto stehend

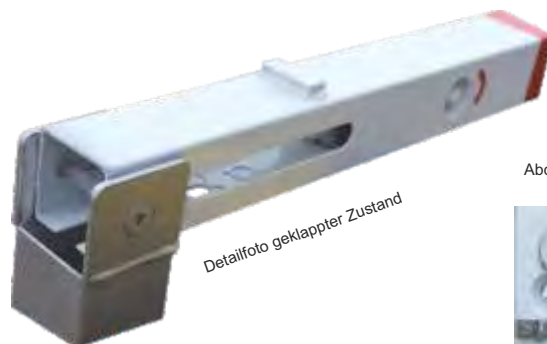

Detailfoto geklappter Zustand

wahlweise  
 Abdeckklappe zur Sicherung  
 der Schließung



AP-SKW

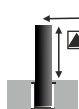

Versandhinweis:

### Hebe-, Kippmechanik mit DIN-Dreikant

Artikel-Nr.:    Gewicht kg

1000 mm über Flur, nur feuerverzinkt    4.002KHZ    12,5

1000 mm über Flur, feuerverzinkt, weiß beschichtet, mit 3 rot reflektierenden Folien    4.002KH    12,5

Abdeckklappe zur Sicherung der Schließung    AP-SKW

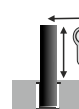

Versandhinweis:

### Hebe-, Kippmechanik mit Zylinderschloß

Artikel-Nr.:    Gewicht kg

1000 mm über Flur, nur feuerverzinkt    4.002KHZZyl    12,5

1000 mm über Flur, feuerverzinkt, weiß beschichtet, mit 3 rot reflektierenden Folien    4.002KHZZyl    12,5

# MODELL QUADRI - 70 x 70 mm klappbar durch Dreikant zum Aufdübeln oder klappbar und herausnehmbar durch Dreikant

Als klappbarer Feuerwehrrpfosten mit DIN-Dreikant wird diese Ausführung überwiegend dort eingesetzt, wo ein herausnehmbarer Pfosten nicht sinnvoll erscheint, für Rettungsfahrzeuge aber ein Befahren möglich sein soll.

Die Pfosten werden zum Einsetzen in Bodenhülse und zum Aufdübeln gefertigt. Die besondere Gestaltung des Pfostens mit Bodenhülse läßt ein problemloses Austauschen des Pfostens ohne erneutes Setzen der Bodenhülse zu.

Die Pfosten mit Fußplatte können, sollte kein Verdübeln auf Beton möglich sein, mit Ankerplatte geliefert werden, auf die die Fußplatte verschraubt wird.

Die Herstellung erfolgt kundenspezifisch in Bauhöhen von 900 mm oder 1000 mm. Zum Schutz der liegenden Pfosten ist ein Gummipuffer montiert.

## technische Daten:

Wandstärke - 2,3 mm

Längen der Pfosten über Flur 900 mm oder 1000 mm

Maße der Bodenhülsen - 80 x 80 x 480 mm

Wandstärke der Bodenhülsen - 3,0 mm

Abmessung der Fußplatte

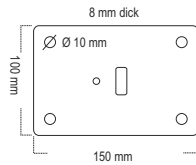

Versandhinweis:

	mit Bodenhülse	Artikel-Nr.:	Gewicht kg
	900 mm über Flur, nur feuerverzinkt	4.004-9Z	13,5
	1000 mm über Flur, nur feuerverzinkt	4.004Z	14,5
	900 mm über Flur, feuerverzinkt, weiß beschichtet, mit 3 rot reflektierenden Folien	4.004-9	13,5
	1000 mm über Flur, feuerverzinkt, weiß beschichtet, mit 3 rot reflektierenden Folien	4.004	14,5

Versandhinweis:

	mit Fußplatte	Artikel-Nr.:	Gewicht kg
	1000 mm über Flur, nur feuerverzinkt	5.004Z	11,0
	1000 mm über Flur, feuerverzinkt, weiß beschichtet, mit 3 rot reflektierenden Folien	5.004	11,0
	Ankerplatte zum Einbetonieren, inkl. Verschraubungsmaterial	8.011	2,0

# MODELL QUADRI - 70 x 70 mm klappbar zum Aufdübeln oder klappbar und herausnehmbar durch Zylinderschloß

Die klappbaren Feuerwehrrpfosten mit Zylinderschloß werden überwiegend in Bereichen eingesetzt, in denen ein Befahren von Rettungsfahrzeugen nicht vorkommt. Auf Kundenwunsch fertigen wir diese Pfosten auch mit einem Rundzylinder ( bitte anfragen ) Werkseitig werden die Halbzylinderschlösser verschieden schließend gefertigt. Gegen Aufpreis können Sie diese auch gleichschließend erhalten.

Auch diese Pfosten werden zum Einsetzen in Bodenhülse und zum Aufdübeln gefertigt. Die besondere Gestaltung des Pfostens mit Bodenhülse läßt auch hier ein problemloses Austauschen des Pfostens ohne erneutes Setzen der Bodenhülse zu. Die Pfosten mit Fußplatte können, sollte kein Verdübeln auf Beton möglich sein, mit Ankerplatte geliefert werden, auf die die Fußplatte verschraubt wird.

Die Herstellung dieser Pfosten erfolgt in Bauhöhen von 1000 mm. Zum Schutz der liegenden Pfosten ist ein Gummipuffer montiert.

## technische Daten:

Wandstärke - 2,3 mm  
 Längen der Pfosten über Flur 1000 mm  
 Maße der Bodenhülsen - 80 x 80 x 480 mm  
 Wandstärke der Bodenhülsen - 3,0 mm

Abmessung der Fußplatte

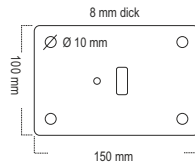

Versandhinweis:

mit Bodenhülse	Artikel-Nr.:	Gewicht kg
1000 mm über Flur, nur feuerverzinkt	4.005Z-Zyl	14,5
1000 mm über Flur, feuerverzinkt, weiß beschichtet, mit 3 rot reflektierenden Folien	4.005Zyl	14,5
Aufpreis gleichschließende Zylinderschlösser	AP-GL	

Versandhinweis:

mit Fußplatte	Artikel-Nr.:	Gewicht kg
1000 mm über Flur, nur feuerverzinkt	5.005Z-Zyl	11,0
1000 mm über Flur, feuerverzinkt, weiß beschichtet, mit 3 rot reflektierenden Folien	5.005Zyl	11,0
Ankerplatte zum Einbetonieren, inkl. Verschraubungsmaterial	8.011	2,0
Aufpreis gleichschließende Zylinderschlösser	AP-GL	

# MODELL QUADRI 70 x 70 mm klappbar mit Fußplatte oder klappbar und herausnehmbar aus Bodenhülse mit - Dreikant - Zylinderschloß - Kombination -

In der Kombination mit DIN-Dreikant und Zylinderschloß gewährt diese Variante sowohl Rettungsfahrzeugen die Entriegelung durch den DIN-Dreikantschlüssel, als auch dem Privatmann die einfache Entriegelung durch Zylinderschlüssel.

Auch diese Pfosten werden zum Einsetzen in Bodenhülse und zum Aufdübeln gefertigt.

Die besondere Gestaltung des Pfostens mit Bodenhülse läßt ein problemloses Austauschen des Pfostens ohne erneutes Setzen der Bodenhülse zu.

Die Pfosten mit Fußplatte können, sollte kein Verdübeln auf Beton möglich sein, mit Ankerplatte geliefert werden, auf die die Fußplatte verschraubt wird.

Die Herstellung erfolgt in Bauhöhen von 1000 mm. Zum Schutz der liegenden Pfosten ist ein Gummipuffer montiert.

### technische Daten:

Wandstärke - 2,0 - 2,5 mm

Längen der Pfosten über Flur 1000 mm

Maße der Bodenhülsen - 80 x 80 x 480 mm

Wandstärke der Bodenhülsen - 3,0 mm

Abmessung der Fußplatte

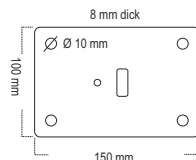

4.005DKZyl



5.005DKZyl



8.011

Versandhinweis:

	mit Bodenhülse	Artikel-Nr.:	Gewicht kg
	1000 mm über Flur, nur feuerverzinkt	4.005Z-DKZyl	14,0
	1000 mm über Flur, feuerverzinkt, weiß beschichtet, mit 3 rot reflektierenden Folien	4.005DKZyl	14,0
	Aufpreis gleichschließende Zylinderschlösser	AP-GL	

Versandhinweis:

	mit Fußplatte	Artikel-Nr.:	Gewicht kg
	1000 mm über Flur, nur feuerverzinkt	5.005Z-DKZyl	11,0
	1000 mm über Flur, feuerverzinkt, weiß beschichtet, mit 3 rot reflektierenden Folien	5.005DKZyl	11,0
	Ankerplatte zum Einbetonieren, inkl. Verschraubungsmaterial	8.011	2,0
	Aufpreis gleichschließende Zylinderschlösser	AP-GL	



# MODELL QUADRI 70 x 70 mm - klappbar mit Fußplatte, herausnehmbar und klappbar oder nur herausnehmbar - Verriegelung durch Vorhangschloß

Diese klappbaren Feuerwehrrösten sind für bauseitige Montage eines Vorhangschlosses gefertigt. Auch diese Pfosten werden zum Einsetzen in Bodenhülse und zum Aufdübeln hergestellt.

Die Entriegelung erfolgt nach Entfernen des Vorhangschlosses durch Eindrücken des Flachstahles.

Die besondere Gestaltung des Pfostens mit Bodenhülse läßt auch hier ein problemloses Austauschen des Pfostens ohne erneutes Setzen der Bodenhülse zu.

Die Pfosten mit Fußplatte können, sollte kein Verdübeln auf Beton möglich sein, mit Ankerplatte geliefert werden, auf die die Fußplatte verschraubt wird.

Die Herstellung dieser Pfosten erfolgt in Bauhöhen von 1000 mm. Zum Schutz der liegenden Pfosten ist ein Gummipuffer montiert.

## technische Daten:

Wandstärke - 2,3 mm  
 Längen der Pfosten über Flur 1000 mm  
 Maße der Bodenhülsen - 80 x 80 x 480 mm  
 Wandstärke der Bodenhülsen - 3,0 mm

Abmessung der Fußplatte

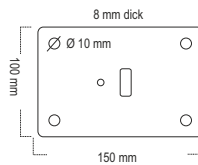

5.000V mit angeschweißter Ankerplatte zum Einbetonieren



5.000V



verschraubbare Ankerplatte zum Einbetonieren



Verriegelungssystem für klappbar und herausnehmbar

Versandhinweis:

	Artikel-Nr.:	Gewicht kg
<b>herausnehmbar</b>		
1000 mm über Flur, nur feuerverzinkt	4.002VHZ	12,5
1000 mm über Flur, feuerverzinkt, weiß beschichtet, mit 2 rot reflektierenden Folien	4.002VH	12,5

Versandhinweis:

	Artikel-Nr.:	Gewicht kg
<b>klappbar / herausnehmbar</b>		
1000 mm über Flur, nur feuerverzinkt	4.000VZ	12,5
1000 mm über Flur, feuerverzinkt, weiß beschichtet, mit 2 rot reflektierenden Folien	4.000V	12,5

Versandhinweis:

	Artikel-Nr.:	Gewicht kg
<b>klappbar mit Fußplatte</b>		
1000 mm über Flur, nur feuerverzinkt	5.000VZ	10,0
1000 mm über Flur, feuerverzinkt, weiß beschichtet, mit 2 rot reflektierenden Folien	5.000V	10,0
Ankerplatte zum Einbetonieren, incl. Verschraubungsmaterial	8.011	2,0

# MODELL MERGERE aus ALUMINIUM

## 70 x 70 mm versenkbar in Bodenhülse, mit Dreikant, Sechskant oder Zylinderschloß

Versenkbare Pfosten sind da sinnvoll, wo eine bodenebene Überfahrfläche gefordert ist. Der Pfosten verriegelt in herausgezogenem Zustand. Zum Entriegeln wird das Schloß betätigt und der Pfosten per Hand in den Boden versenkt. Die Höhe in gesperrtem Zustand beträgt 900 mm über Flur.

Die mitgelieferte Bodenhülse ist ebenfalls aus Aluminium, 80 x 80 x 3 x 1100 mm. Die versenkbaren Aluminiumpfosten werden wahlweise mit den Schließungen Dreikant nach DIN 3223 oder Halbzylinderschloß gefertigt. Darüber hinaus bieten wir den Pfosten auch mit Sechskantschließung nach DIN 14925 an.

Auf Wunsch kann der Pfosten so gefertigt werden, dass ein „Hochzieh-Schutz“ das unbefugte Hochziehen verhindert. Der Pfosten verriegelt dann zusätzlich bei unbefugtem Hochziehen bei ca. 70 mm.

### technische Daten:

Wandstärke Pfosten - 2,0 mm, Quadratrohr 70 x 70 mm, aus Aluminium,  
Länge der Pfosten über Flur - 900 mm

Wandstärke Bodenhülse 3 mm, Quadratrohr 80 x 80 mm, aus Aluminium  
Länge der Bodenhülse 1100 mm



4.002VD



4.002VZ

Versandhinweis: 

	<b>Dreikant</b>	Artikel-Nr.:	Gewicht kg
	900 mm über Flur, weiß beschichtet, mit rot reflektierenden Folien	4.002VD	11,0
	Aufpreis Hochzieh-Schutz	AP-BH	
	Aufpreis Sechskantschließung nach DIN14925	AP-6	

Versandhinweis: 

	<b>Halbzylinder</b>	Artikel-Nr.:	Gewicht kg
	900 mm über Flur, weiß beschichtet, mit rot reflektierenden Folien	4.002VZ	11,0
	Aufpreis gleichschließende Zylinderschlösser	AP-GL	
	Aufpreis Hochzieh-Schutz	AP-BH	

# MODELL OCTO - 80 x 80 mm, ortsfest und herausnehmbar -

Absperrpfosten, gefertigt aus Quadratrohr 80 x 80 x 3 mm, mit verschweißter Kappe ortsfest zum Einbetonieren, zum Aufdübeln mit Fußplatte oder herausnehmbar aus Bodenhülse 80x80 mm. Die Entriegelung erfolgt hierbei durch Feuerwehr - Dreikant nach DIN 3223. Die DIN-Schlüssel gehören nicht zum Lieferumfang und müssen separat bestellt werden. (siehe Zubehör)  
Die Kappen sind verschweißt. Die Pfostenentriegelung wird innen liegend hergestellt.

Für die innen liegende Schließung bieten wir darüber hinaus aufgenietete, drehbare Abdeckklappen an, die durch Vorhangschloß gesichert, ein unbefugtes Öffnen des Pfostens nahezu unmöglich machen.

Alle Pfosten sind feuerverzinkt nach DIN ISO 1461 oder zusätzlich weiß beschichtet, mit rot reflektierenden Folienringen. Auf Wunsch beschichten wir auch aufpreisfrei in unseren Standard - RAL - Tönen oder gegen Aufpreis in allen gängigen RAL-Farbtönen.

## technische Daten:

- Wandstärke der Pfosten - 3,0 mm
- Gesamtlänge der Pfosten zum Einbetonieren - 1300 mm
- Länge der Pfosten mit Fußplatte - 1000 mm über Flur
- Länge des herausnehmbaren Pfosten - 1000 mm über Flur
- Maße der Bodenhihlen - 80 x 80 x 3 x 480 mm

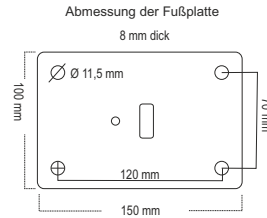

Versandhinweis:

zum Einbetonieren		Artikel-Nr.:	Gewicht kg
	nur feuerverzinkt	14024Z	10,5
	mit 1 Öse	14024Z/1	10,5
	mit 2 Ösen	14024Z/2	10,5
	feuerverzinkt, weiß beschichtet, mit 3 rot reflektierenden Folienringen	14024	10,5
	mit 1 Öse	14024/1	10,5
	mit 2 Ösen	14024/2	10,5

herausnehmbar		Artikel-Nr.:	Gewicht kg
	nur feuerverzinkt	14026Z	15,5
	mit 1 Öse	14026Z/1	15,5
	mit 2 Ösen	14026Z/2	15,5
	feuerverzinkt, weiß beschichtet, mit 3 rot reflektierenden Folienringen	14026	15,5
	mit 1 Öse	14026/1	15,5
	mit 2 Ösen	14026/2	15,5
	Abdeckklappe zur Sicherung der Schließung	AP-SKW	

mit Fußplatte		Artikel-Nr.:	Gewicht kg
	nur feuerverzinkt	14025Z	10,5
	mit 1 Öse	14025Z/1	10,5
	mit 2 Ösen	14025Z/2	10,5
	feuerverzinkt, weiß beschichtet, mit 3 rot reflektierenden Folienringen	14025	10,5
	mit 1 Öse	14025/1	10,5
	mit 2 Ösen	14025/2	10,5

# MODELL CENTUM - 100 x 100 mm, ortsfest und herausnehmbar -

Absperrpfosten, gefertigt aus Quadratrohr 100 x 100 x 3 mm, mit verschweißter Kappe ortsfest zum Einbetonieren, zum Aufdübeln mit Fußplatte oder herausnehmbar aus Bodenhülse 80x80 mm. Die Entriegelung erfolgt hierbei durch Feuerwehr - Dreikant nach DIN 3223. Die DIN-Schlüssel gehören nicht zum Lieferumfang und müssen separat bestellt werden. (siehe Zubehör)  
Die Kapfen sind verschweißt. Die Pfostenentriegelung wird innen liegend hergestellt.

Für die innen liegende Schließung bieten wir darüber hinaus aufgenietete, drehbare Abdeckklappen an, die durch Vorhangschloß gesichert, ein unbefugtes Öffnen des Pfostens nahezu unmöglich machen.

Alle Pfosten sind feuerverzinkt nach DIN ISO 1461 oder zusätzlich weiß beschichtet, mit rot reflektierenden Folienringen. Auf Wunsch beschichten wir auch aufpreisfrei in unseren Standard - RAL - Tönen oder gegen Aufpreis in allen gängigen RAL-Farbtönen.

## technische Daten:

Wandstärke der Pfosten - 3,0 mm

Gesamtlänge der Pfosten zum Einbetonieren - 1300 mm

Länge der Pfosten mit Fußplatte - 1000 mm über Flur

Länge des herausnehmbaren Pfosten - 1000 mm über Flur

Maße der Bodenhülsen - 80 x 80 x 3 x 480 mm

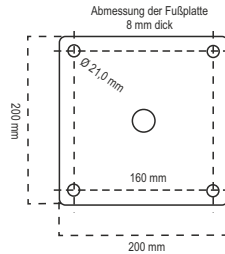

Versandhinweis:

zum Einbetonieren		Artikel-Nr.:	Gewicht kg
	nur feuerverzinkt	4.009Z	13,0
	mit 1 Öse	4.009Z/1	13,0
	mit 2 Ösen	4.009Z/2	13,0
	feuerverzinkt, weiß beschichtet, mit 3 rot reflektierenden Folienringen	4.009	13,0
	mit 1 Öse	4.009/1	13,0
	mit 2 Ösen	4.009/2	13,0
	Aufpreis Spitzkopf	AP100x100	

herausnehmbar		Artikel-Nr.:	Gewicht kg
	nur feuerverzinkt	4.007Z	18,5
	mit 1 Öse	4.007Z/1	18,5
	mit 2 Ösen	4.007Z/2	18,5
	feuerverzinkt, weiß beschichtet, mit 3 rot reflektierenden Folienringen	4.007	18,5
	mit 1 Öse	4.007/1	18,5
	mit 2 Ösen	4.007/2	18,5

mit Fußplatte		Artikel-Nr.:	Gewicht kg
	nur feuerverzinkt	5.009Z	13,0
	mit 1 Öse	5.009Z/1	13,0
	mit 2 Ösen	5.009Z/2	13,0
	feuerverzinkt, weiß beschichtet, mit 3 rot reflektierenden Folienringen	5.009	13,0
	mit 1 Öse	5.009/1	13,0
	mit 2 Ösen	5.009/2	13,0
	Aufpreis Spitzkopf	AP100x100	

Abdeckklappe zur Sicherung der Schließung AP-SKW  
Aufpreis Spitzkopf AP100x100



Beispiel  
Aufpreis Spitzkopf  
Bitte bei Bestellung angeben



# MODELL PUMA - Sperrbügel, herausnehmbar oder klappbar -

Die Sperrbügel sind besonders geeignet als preiswerte Variante einer „kleinen Wegesperre“ bei schmalen Wegen, aus denen der Autoverkehr herausgehalten werden soll, oder als Parkplatzsperre.

Sie werden aus feuerverzinktem Quadratstahl 70 x 70 mm mit angeschweißten V - Bügeln aus Rundrohr Ø 48 mm gefertigt und sind in den Varianten:

- herausnehmbar durch DIN-Dreikant
- herausnehmbar durch Zylinderschloß
- klappbar und herausnehmbar durch DIN-Dreikant
- klappbar und herausnehmbar durch Zylinderschloß

## technische Daten:

- Wandstärke - 2,3 mm
- Länge der Pfosten über Flur - 1000 mm
- Sperrbreite ca. 800 mm
- Bügelrohr Ø 48 mm
- Bodenhülse 80 x 80 x 3 mm, Länge ca. 480 mm

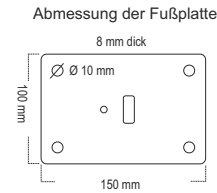

Versandhinweis:

	herausnehmbar, Dreikant	Artikel-Nr.:	Gewicht kg
	nur feuerverzinkt, mit DIN-Dreikant 3223	4.002PZ	18,0
	feuerverzinkt, weiß beschichtet, mit rot refl. Folien, mit DIN-Dreikant 3223	4.002P	18,0
	herausnehmbar, Halbzylinder	Artikel-Nr.:	Gewicht kg
	nur feuerverzinkt, mit Halbzylinder	4.002PZ-Zyl	18,0
	feuerverzinkt, weiß beschichtet, mit rot refl. Folien, mit Halbzylinder	4.002P-Zyl	18,0
	Aufpreis gleichschließende Zylinderschlösser	AP-GL	

	Dreikant, klappbar	Artikel-Nr.:	Gewicht kg
	nur feuerverzinkt	5.004PZ	20,0
	feuerverzinkt, weiß beschichtet, mit rot refl. Folien	5.004P	20,0
	Ankerplatte	8.011	2,0
	Aufpreis für Variante klappbar und herausnehmbar mit Bodenhülse	AP-KH	5,0

	Halbzylinder, klappbar	Artikel-Nr.:	Gewicht kg
	nur feuerverzinkt	5.005PZ-Zyl	20,0
	feuerverzinkt, weiß beschichtet, mit rot refl. Folien	5.005P-Zyl	20,0
	Aufpreis gleichschließende Zylinderschlösser	AP-GL	
	Ankerplatte	8.011	2,0
	Aufpreis für Variante klappbar und herausnehmbar mit Bodenhülse	AP-KH	5,0

# MODELL PUMA 1 - Parkbügel, klappbar -

Die tausendfach bewährten Parkbügel werden vorwiegend zur Abgrenzung privater Parkflächen eingesetzt und bieten weitestgehenden Schutz vor unberechtigt parkenden Fahrzeugen. Der einbeinige Parkbügel ist mit Halbzylinder oder Dreikantschließung ausgestattet. Zum Schutz des liegenden Bügels ist ein Gummipuffer montiert. Dieser Bügel ist auch mit Ankerplatte zum Einbetonieren oder mit Bodenhülse lieferbar, die ein Herausnehmen des Parkbügels im Bedarfsfall gestattet. Dies hat den Vorteil, dass ein defekter Bügel ohne zusätzliche Betonarbeiten problemlos ausgewechselt werden kann.

Die Sperrbügel werden alle mit dem robusterem Rohr mit Ø 48 mm gefertigt, was einen zusätzlichen Schutz beim Überfahren gewährleistet.

## technische Daten des Parkbügels:

Wandstärke - 2,3 mm  
 Standrohr - 70 x 70 mm  
 Sperrbügel Ø 48 mm  
 Gesamthöhe - 600 mm  
 Sperrbreite - 800 mm

Abmessung der Fußplatte

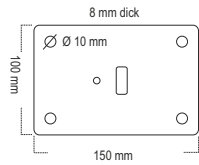

5.011-Zyl - mit Ø 48-er Bügelrohr



Versandhinweis:

Bügelrohr Ø 48 mm, klappbar	Artikel-Nr.:	Gewicht kg
nur feuerverzinkt, zum Aufdübeln mit Halbzylinder feuerverzinkt, weiß beschichtet, mit rot refl. Folien, zum Aufdübeln mit Halbzylinder	5.011Z-Zyl	14,0
	5.011Zyl	14,0
nur feuerverzinkt zum Aufdübeln mit DIN-Dreikant feuerverzinkt, weiß beschichtet, mit rot refl. Folien, zum Aufdübeln mit DIN-Dreikant	5.011Z-D	14,0
	5.011-D	14,0
Aufpreis für Variante klappbar <u>und</u> herausnehmbar mit Bodenhülse	AP-KH	5,0
Ankerplatte zum Einbetonieren, inkl. Verschraubungsmaterial	8.011	2,0
Aufpreis gleichschließende Zylinderschlösser	AP-GL	



8.011

Ankerplatte zum Einbetonieren



AP-KH

Verriegelungssystem klappbar und herausnehmbar

# MODELL AURIS - schwerer Sperrbügel, herausnehmbar oder klappbar -

Auch dieser schwere Sperrbügel ist als preiswerte Variante einer „kleinen Wegesperre“ bei schmalen Wegen, aus denen der Autoverkehr herausgehalten werden soll, oder als Parkplatzsperre, geeignet.

Er wird aus feuerverzinktem Quadratstahl 70 x 70 mm mit angeschweißten U-Bügeln aus Rundrohr Ø 48 mm gefertigt und ist in folgenden Varianten erhältlich:

herausnehmbar durch DIN-Dreikant  
 herausnehmbar Zylinderschloß  
 klappbar und herausnehmbar durch DIN-Dreikant  
 klappbar und herausnehmbar durch Zylinderschloß

## technische Daten:

Wandstärke - 2,3 mm  
 Länge der Pfosten - 1000 mm über Flur  
 Sperrbreite ca. 800 mm  
 Bügelrohr Ø 48 mm  
 Bodenhülse 80 x 80 x 3 mm, Länge ca. 480 mm

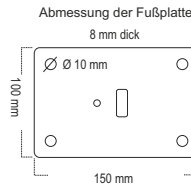

Versandhinweis:

	herausnehmbar, Dreikant	Artikel-Nr.:	Gewicht kg
	nur feuerverzinkt, mit DIN-Dreikant 3223	4.002P1Z	20,0
	feuerverzinkt, weiß beschichtet, mit rot refl. Folien, mit DIN-Dreikant 3223	4.002P1	20,0

	herausnehmbar, Halbzylinder	Artikel-Nr.:	Gewicht kg
	nur feuerverzinkt, mit Halbzylinder	4.002P1Z-Zyl	20,0
	feuerverzinkt, weiß beschichtet, mit rot refl. Folien, mit Halbzylinder	4.002P1-Zyl	20,0
	Aufpreis gleichschließende Zylinderschlösser	AP-GL	

	Dreikant, klappbar	Artikel-Nr.:	Gewicht kg
	nur feuerverzinkt	5.004P1Z	22,0
	feuerverzinkt, weiß beschichtet, mit rot refl. Folien	5.004P1	22,0
	Ankerplatte	8.011	2,0
	Aufpreis für Variante klappbar <u>und</u> herausnehmbar mit Bodenhülse	AP-KH	5,0

	Halbzylinder, klappbar	Artikel-Nr.:	Gewicht kg
	nur feuerverzinkt	5.005P1Z-Zyl	22,0
	feuerverzinkt, weiß beschichtet, mit rot refl. Folien	5.005P1-Zyl	22,0
	Aufpreis gleichschließende Zylinderschlösser	AP-GL	
	Ankerplatte	8.011	2,0
	Aufpreis für Variante klappbar <u>und</u> herausnehmbar mit Bodenhülse	AP-KH	5,0

# MODELL AURIS 1 - Parkbügel, klappbar -

Auch dieser schwere Parkbügel ist als Parkplatzsperre, geeignet.

Er wird aus feuerverzinktem Quadratstahl 70 x 70 mm mit angeschweißten U-Bügeln aus Rundrohr Ø 48 mm gefertigt und ist in folgenden Varianten erhältlich:

- klappbar durch DIN-Dreikant
- klappbar durch Zylinderschloß
- klappbar und herausnehmbar durch DIN-Dreikant
- klappbar und herausnehmbar durch Zylinderschloß

## technische Daten des Parkbügels:

- Wandstärke - 2,3 mm
- Standrohr - 70 x 70 mm
- Sperrbügel Ø 48 mm
- Gesamthöhe - 600 mm
- Sperrbreite - 800 mm

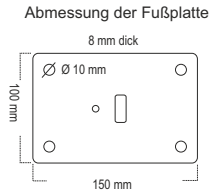

5.012-Zyl



5.012Z-D



Verriegelungssystem  
klappbar und herausnehmbar



Ankerplatte  
zum Einbetonieren

8.011

Versandhinweis:

Bügelrohr Ø 48 mm, klappbar	Artikel-Nr.:	Gewicht kg
nur feuerverzinkt, zum Aufdübeln mit Halbzylinder	5.012Z-Zyl	16,0
feuerverzinkt, weiß beschichtet, mit <b>rot refl. Folien</b> , zum Aufdübeln mit Halbzylinder	5.012-Zyl	16,0
nur feuerverzinkt zum Aufdübeln mit DIN-Dreikant	5.012Z-D	16,0
feuerverzinkt, weiß beschichtet, mit <b>rot refl. Folien</b> , zum Aufdübeln mit DIN-Dreikant	5.012-D	16,0
Aufpreis für Variante klappbar <u>und</u> herausnehmbar mit Bodenhülse	AP-KH	5,0
Ankerplatte zum Einbetonieren, inkl. Verschraubungsmaterial	8.011	2,0
Aufpreis gleichschließende Zylinderschlösser	AP-GL	



# HERAUSNEHMBARE SCHILDERPFOSTEN

Herausnehmbare Schilderpfosten mit Ø 60 x 2,5 mm oder Ø 108 x 3,6 mm fertigen wir in den Baulängen von 3000 mm über Flur in einem Stück. Bei den herausnehmbaren Schilderpfosten mit Standrohr 70 x 70 mm in rot / weiß wird auf den Pfosten ein Schilderrohr mit einem Ø 60 x 2,5 mm in feuerverzinkt fest mit dem Pfosten verschweißt. Diesen Pfosten fertigen wir bis zu einer Höhe über Flur von 3000 mm. Die Entnahme der Pfosten aus den jeweiligen Bodenhihlen erfolgt durch den Dreikant nach DIN 3223. Hierdurch können Fuß- und Radwege sowie Fußgängerbereiche ausgeschildert und für den Autoverkehr gesperrt werden. Gleichzeitig besteht aber die Möglichkeit, kurzfristige Öffnungen für Veranstaltungen etc. durch Entfernen der Pfosten vorzunehmen. Die Lieferung erfolgt ohne Verkehrszeichen.



4.002-S30  
Aufsatz fest verschweißt

8.002-S30



Versandhinweis: 

	70x70 mm	Artikel-Nr.:	Gewicht kg
	verzinkt, 3000 mm ü.Fl.	4.002-SZ30	24,0
	rot/weiß, 3000 mm ü.Fl.	4.002-S30	24,0

	Ø 60 mm	Artikel-Nr.:	Gewicht kg
	verzinkt, 2000 mm ü.Fl.	8.002-SZ20	9,5
	rot/weiß, 2000 mm ü.Fl.	8.002-S20	9,5
	verzinkt, 3000 mm ü.Fl.	8.002-SZ30	14,0
	rot/weiß, 3000 mm ü.Fl.	8.002-S30	14,0

	Ø 108 mm	Artikel-Nr.:	Gewicht kg
	Gesamtlänge über Flur 3000 mm	2.003-S30	30,0

	Sonderlösung	Artikel-Nr.:	Gewicht kg
	Aufpreis für Anlage mit Fahrbahntrenner rot/weiß Typ 2 ( nur für Ø 60 Rohr ) Ø 160x1000 mm	8.002-SS30	14,0



Sonderlösung mit Fahrbahntrenner rot / weiß

# SCHILDERPFOSTEN

Wir liefern Schilderpfosten aus feuerverzinktem Rohr mit  $\varnothing 60 \times 2,0$  mm und  $\varnothing 76 \times 2,0$  mm in Verpackungseinheiten von 50 Stück in allen Längen von 2000 mm bis 4000 mm, mit Kunststoffkappe, Erdanker und CE-Kennzeichnung.



Versandhinweis: 

Preise bei Bezug in Verpackungseinheiten

Schilderpfosten $\varnothing 60 \times 2,0$ mm	VPE	Artikel-Nr.:	Gewicht kg
Länge 2500 mm	50	RP60-25	7,0
Länge 3000 mm	50	RP60-30	8,7
Länge 3500 mm	50	RP60-35	10,2
Länge 4000 mm	50	RP60-40	11,5
Länge 4500 mm	50	RP60-45	13,0

Versandhinweis: 

Preise bei Bezug in Verpackungseinheiten

Schilderpfosten $\varnothing 76 \times 2,0$ mm	VPE	Artikel-Nr.:	Gewicht kg
Länge 2500 mm	50	RP76-25	9,0
Länge 3000 mm	50	RP76-30	11,2
Länge 3500 mm	50	RP76-35	12,9
Länge 4000 mm	50	RP76-40	14,5
Länge 4500 mm	50	RP76-45	16,5

# SCHILDERSCHELLEN

Rohrschellen für Schilder, mit Steg, Stahl feuerverzinkt, inklusive verzinkte Schellenschrauben mit Muttern, für Rohre von  $\varnothing 60$  mm und  $\varnothing 76$  mm.



Beispiel R107



Lochabstände

Versandhinweis: 

Rohrschelle für Rohr $\varnothing 60$ mm	VPE	Artikel-Nr.:	Gewicht kg
Lochabstand 70 mm	50	R107	15,0
Lochabstand 350 mm	25	R135	10,0
Lochabstand 500 mm	25	R150	12,5
Lochabstand 700 mm	25	R170	17,5
Lochabstand 900 mm	25	R190	25,0

Versandhinweis: 

Rohrschelle für Rohr $\varnothing 76$ mm	VPE	Artikel-Nr.:	Gewicht kg
Lochabstand 70 mm	50	R307	25,0
Lochabstand 350 mm	25	R335	17,5
Lochabstand 500 mm	25	R350	22,5
Lochabstand 700 mm	25	R370	27,5
Lochabstand 900 mm	25	R390	30,0

# KETTEN, ÖSEN, NOTGLIEDER

Artikel-Nr.:



Stahlkette, 6 mm Glieder, galvanisch verzinkt. Nur in Bundlänge 30 m

6.011

Stahlkette, 8 mm Glieder, galvanisch verzinkt. Nur in Bundlänge 30 m

6.014

Stahlkette, 6 mm Glieder, feuerverzinkt. Nur in Bundlänge 30 m

6.012

Stahlkette, 8 mm Glieder, feuerverzinkt. Nur in Bundlänge 30 m

6.013



Stahlkette, 5 mm Glieder, verzinkt und rot / weiß beschichtet.  
Nur in Bundlänge 10 m

6.010-5

Stahlkette, 6 mm Glieder, verzinkt und rot / weiß beschichtet.  
Nur in Bundlänge 10 m

6.010



Stahlkette, 6 mm Glieder, verzinkt und gelb / schwarz beschichtet.  
Nur in Bundlänge 10 m

6.010SG



Stahlkette, 6 mm Glieder, verzinkt und **beschichtet in unseren Standard - RAL - Farben.** ( siehe Seite 3 ) Nur in Bundlänge 30 m

6.012B

Stahlkette, 8 mm Glieder, verzinkt und **beschichtet in unseren Standard - RAL - Farben.** ( siehe Seite 3 ) Nur in Bundlänge 30 m

6.013B



Schäkel, verzinkt, 6 x 12 mm

6.020

Schäkel, verzinkt und beschichtet in unseren Standard-RAL-Farben

6.020B

Schäkel, verzinkt, 8 x 16 mm

6.021

Schäkel, verzinkt und beschichtet in unseren Standard-RAL-Farben

6.021B



Notglied, verzinkt, 6 mm

6.024

Notglied, verzinkt, 8 mm

6.025



Notglied, verzinkt, weiß, rot, gelb oder schwarz beschichtet, 6 mm

6.022

Notglied, verzinkt, weiß, rot, gelb oder schwarz beschichtet, 8 mm

6.023



Karabinerhaken 7 mm, mit Sicherungsschraube

6.028

Karabinerhaken 6 mm, ohne Sicherungsschraube

6.029



Ösenschraube, verzinkt, als Ersatz

9.900

## - EDELSTAHL -



Edelstahlkette, 6 mm Glieder, Bundlänge 10 m

6.050



Edelstahlschäkel, 6 x 12 mm

6.055



Ösenschraube aus Edelstahl, als Ersatz

E9.900

## - KUNSTSTOFF -



Kunststoffkette rot / weiß, 6 mm Glieder, Bundlänge 30 Meter

6.018

Kunststoffkette rot / weiß, 8 mm Glieder, Bundlänge 25 Meter

6.019



Kunststoffkette gelb / schwarz, 8 mm Glieder, Bundlänge 25 Meter

6.017

Notglieder in 6 mm, in rot oder weiß

6.026

Notglieder in 8 mm, in rot oder weiß

6.027

Notglieder in 8 mm, in gelb oder schwarz

6.027G



# BODENHÜLSEN

## - Stahl -





		Artikel-Nr.:	Gewicht kg
	Ersatzbodenhülse für alle Pfosten in Abmessung 70 x 70 mm oder Einschub 70 x 70 mm. Bodenhülse feuerverzinkt, 80 x 80 x 3 mm, Länge ca. 400 mm	4.011	3,5
	Ersatzbodenhülse für herausnehmbare Pfosten, Ø 60 mm Bodenhülse feuerverzinkt, Ø 70 x 3 mm, Länge ca. 400 mm	4.011-6	2,0
	Ersatzbodenhülse für Pfosten, Ø 60 mm lose einstellbar Bodenhülse feuerverzinkt, Ø 70 x 3 mm, Länge ca. 400 mm	4.011-6L	2,0
	Ersatzbodenhülse für herausnehmbare Pfosten, Ø 76 mm Bodenhülse feuerverzinkt, Ø 89 x 3,6 mm, Länge ca. 400 mm	4.011-7	3,0
	Bodenhülse für Schilderpfosten Ø 48 mm, mit 2 angeschweißten Muttern zur Verriegelung des Pfostens, 400 mm lang	8.013-48	1,5
	Bodenhülse für Schilderpfosten Ø 60 mm, mit 2 angeschweißten Muttern zur Verriegelung des Pfostens, 400 mm lang	8.013-60	2,1
	Bodenhülse für Schilderpfosten Ø 76 mm, mit 2 angeschweißten Muttern zur Verriegelung des Pfostens, 400 mm lang	8.013-76	3,2
	Ankerplatte für alle unsere Pfosten mit Fußplatten 100x150 mm, für die eine direkte Verdübelung auf den Untergrund nicht möglich ist. Lieferung inkl. Verschraubungsmaterial	8.011	2,7
	Bodenhülse aus feuerverzinktem Stahlblech, mit Ankerplatte und Klemmkeil aus Guß. Bedienung mittels Inbusschlüssel. Für alle Rohre und Schilderpfosten mit Ø 60 und Ø 76 mm geeignet		
	für Rohr Ø 60 mm - Baulänge 300 mm Baulänge 500 mm	BH60/30 BH60/50	2,7 5,5
	für Rohr Ø 76 mm - Baulänge 300 mm Baulänge 500 mm	BH76/30 BH76/50	5,5 6,5
	Verschlusskappe Ø 60 Verschlusskappe Ø 76	KBH60 KBH76	
	<b>Maibaum- / Weihnachtsbaumhalterung</b> - Bodenhülse mit Deckel und Montageanleitung - Material: Stahlrohr feuerverzinkt mit schraubbarem, bodenbündigem Deckel Details: Unten mit Zentrierung. Passender Deckel, (Stahl, feuerverzinkt, geriffelt) mit ca. 20 mm seitl. Überstand; von oben mit 3 V2A-Schrauben zu verschliessen. Hülse kann bodenbündig eingebaut werden. Deckel liegt flach auf.		
	Maibaum-, Weihnachtsbaumhalterung, Ø innen 210 x Länge 750 mm	BS-200	22,0
	Maibaum-, Weihnachtsbaumhalterung, Ø innen 300 x Länge 950 mm	BS-300	52,0
	Maibaum-, Weihnachtsbaumhalterung, Ø innen 400 x Länge 1200 mm	BS-400	86,0



# BODENHÜLSEN





## - Grauguß -

Grauguß - Bodenhülse für alle Rohre mit Ø 48, 60 und 76 mm, inklusive Spannmutter und Kunststoff-Klemmring

		Artikel-Nr.:	Gewicht kg
	für Rohr Ø 48 mm - Baulänge 300 mm	GBH500	3,0
	für Rohr Ø 60 mm - Baulänge 300 mm	GBH1000	5,0
	für Rohr Ø 60 mm - Baulänge 500 mm	GBH2000	7,0
	für Rohr Ø 76 mm - Baulänge 300 mm	GBH3000	7,5
	für Rohr Ø 76 mm - Baulänge 500 mm	GBH4000	9,5
	Verschlusskappe Ø 48 mm	KGBH48	1,0
	Verschlusskappe Ø 60 mm	KGBH60	1,0
	Verschlusskappe Ø 76 mm	KGBH76	1,0
	Ersatz Spannmutter Ø 48 mm	15001	
	Ersatz Spannmutter Ø 60 mm	15002	
	Ersatz Spannmutter Ø 76 mm	15003	
	Ersatz Kunststoff - Klemmring Ø 48 mm	15004	
	Ersatz Kunststoff - Klemmring Ø 60 mm	15005	
	Ersatz Kunststoff - Klemmring Ø 76 mm	15006	
	Gabelschlüssel für Ø 48 mm	15007	6,0
	Kombi - Gabelschlüssel Ø 60 und Ø 76 mm	15009	6,0

# ABDECKKAPPEN

## - Stahl -

	Abdeckkappe für Bodenhülsen 80 x 80 mm, selbstverriegelnd, feuerverzinkt	4.010	1,4
	Abdeckkappe für Bodenhülsen 80 x 80 mm, lose einsteckbar, feuerverzinkt, Höhe ca. 60 mm	4.010L	1,0
	Abdeckkappe für Bodenhülsen herausnehmbarer Pfosten Ø 60 mm selbstverriegelnd, feuerverzinkt	4.010-6	1,0
	Abdeckkappe für Bodenhülsen herausnehmbarer Pfosten Ø 60 mm lose einsteckbar, feuerverzinkt, Höhe ca. 70 mm	4.010-6L	0,8
	Abdeckkappe für Bodenhülsen herausnehmbarer Pfosten Ø 76 mm selbstverriegelnd, feuerverzinkt	4.010-7	1,3
	Abdeckkappe für Bodenhülsen herausnehmbarer Pfosten Ø 76 mm lose einsteckbar, feuerverzinkt, Höhe ca. 100 mm	4.010-7L	0,6

# SCHLÜSSEL

Artikel-Nr.:



Dreikantschlüssel, verzinkt, für Verschuß nach DIN 3223

6.001



Dreikantschlüssel mit Öffnungshaken, verzinkt, für Verschuß nach DIN 3223

6.001H



Dreikantschlüssel aus Guß, mit mehreren Öffnungshaken, verzinkt, für Verschuß nach DIN 3223

6.001G



Dreikant-Steckschlüssel, verzinkt, für Verschuß nach DIN 3223

6.001S



Sechskantschlüssel, verzinkt, für Verschuß nach DIN 14925

6.001K



Ersatzschlüssel für Abfallbehälter, 8 mm Schlüsselweite, schwarz beschichtet

6.001A



Ersatzschlüssel für D-Schließung des versenkbaren Edelstahlpoller

6.001D



Ersatzschlüssel für unsere gleichschließenden Halbzylinder

4.012



Ersatzschloß Halbzylinder **verschieden schließend**, inklusiv 3 Schlüssel

Zyl-VS

Ersatzschloß Halbzylinder **gleichschließend**, inklusiv 3 Schlüssel

Zyl-GL



Fertigung mit längerer Schutzhülse mit Bohrung für Vorhangschloß zur Sicherung gegen unbefugte Nutzung des Dreikantes.  
( Vorhangschloß nicht im Lieferumfang )

DK-Protect

# VERSCHRAUBUNGSMATERIAL

Artikel-Nr.:



Schraubensatz **8 x 60 mm** ( 4 Stück ), verzinkt, mit Innensechskant und Dübel M8 geeignet für umlegbare Pfosten mit Fußplatte 100x150 mm

Vers.Typ1



Fixankersatz ( 4 Stück ) **M16 x 130 mm**, verzinkt, für Betonfundamente, geeignet für Rammschutzpoller Ø 152 bis Ø 273 mm zum Aufdübeln

Vers.Typ2



Fixankersatz ( 8 Stück ) **M16 x 130 mm**, verzinkt, für Betonfundament, geeignet für Fußplatten der Schrankenanlagen und Drehsperren mit Auflagepfosten

Vers.Typ3



Fixankersatz ( 4 Stück ) **M10 x 85 mm**, verzinkt, für Betonfundamente, geeignet für Fußplatten 100 x 150 mm

Vers.Typ4



Fixankersatz ( 4 Stück ) **M12 x 105 mm**, verzinkt, für Betonfundamente, geeignet für Fußplatten 120 x 140 mm

Vers.Typ5

## ERSATZ - FOLIENSTREIFEN

Ersatz-Folienstreifen 100 mm hoch, reflektierend Typ 1, in den Farben rot ( R ), gelb ( G ), grün ( GR ), blau ( B ), schwarz ( S ) oder weiß ( W )  
- Bei Bestellungen bitte Farbkürzel wie in Klammern hinter die Bestellnummer setzen, Beispiel F60B für blaue Folie 200 mm Zuschnittslänge -

Folie Typ 1



Zuschnittslängen:	Art.Nr. Typ 1	Art.Nr. Typ 2 - nur rot
Ø 48 mm -- 170 mm	F48	2F48
Ø 60 mm -- 200 mm	F60	2F60
Ø 76 mm -- 300 mm	F76	2F76
Ø 82 mm -- 300 mm	F82	2F82
Ø 89 mm -- 300 mm	F89	2F89
Ø 102 mm -- 330 mm	F102	2F102
Ø 108 mm -- 350 mm	F108	2F108
Ø 152 mm -- 500 mm	F152	2F152
Ø 193 mm -- 620 mm	F193	2F193
Ø 273 mm -- 890 mm	F273	2F273
70x70 mm -- 300 mm	F70x70	2F70x70
80 x 80 mm -- 330 mm	F80x80	2F80x80
100 x 100 mm -- 500 mm	F100x100	2F100x100

Folie Typ 2

prismatic construction grade



Erläuterung:

Ersatz-Folienstreifen 100 mm hoch, reflektierend Typ 2, in der Farbe rot ( R )

- Bei Bestellungen bitte Farbkürzel wie in Klammern hinter die Bestellnummer setzen, Beispiel 2F60R für rote Folie 200 mm Zuschnittslänge -

# STILPOLLER





# MODELL KLEPPINGSTRASSE - Ø 60 mm bis Ø 108 mm -

Stilpoller aus Rundrohr, feuerverzinkt, in Ø 60 - Ø 108 mm

Die herausnehmbaren Stilpoller bis Ø 76 mm werden mit runder Bodenhülse gefertigt, kompatibel zu unseren runden Feuerwehrrpfosten, ab einem Ø von 82 mm fertigen wir die herausnehmbaren Poller mit Einschub für Bodenhülse 80x80 mm, wie für die quadratischen Feuerwehrrpfosten.

Die umklappbar / herausnehmbaren Poller werden mit einem Einschub 70x70 mm gefertigt, so dass sie ebenfalls kompatibel zu unseren Bodenhülsen 80x80 mm sind. Die Lieferung erfolgt einschließlich Bodenhülse. Der Dreikantschlüssel gehört nicht zum Lieferumfang. Die Pollerköpfe sind aus Stahl, verschweißt und bündig geschliffen.

Alle Poller können bei Bedarf mit Zierringen unterschiedlicher Höhen ausgestattet werden.

Die Feuerverzinkung erfolgt nach DIN ISO 1461. Die Pulverbeschichtung erfolgt nach DIN ISO 2178 / 2360.

Sie können zwischen allen unseren Standard-RAL-Tönen Ihren Farbton wählen. Eine Beschichtung außerhalb dieser Farbtöne oder eine Beschichtung in DB - und Metallic-Tönen bedingt einen Mehrpreis.

## technische Daten:

Wandstärken je nach Ø: 2,0 - 3,6 mm

Gesamtlänge des einzubetonierenden Pfosten - 1250 mm

Höhe über Flur des Pfosten mit Fußplatte - 900 mm

Höhe über Flur des herausnehmbaren Pfosten - 900 mm

Fußplatte für Poller Ø 60-89 mm  
8 mm dick

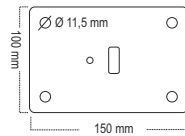

Fußplatte für Poller ab Ø 102 mm  
8 mm dick

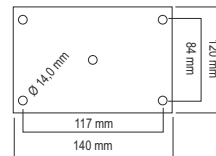

Fußplatte für klappbare Poller  
8 mm dick

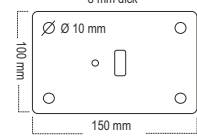

# MODELL KLEPPINGSTRASSE- Ø 60 mm bis Ø 108 mm -



Versandhinweis:

	Ø60 mm		Ø76 mm		Ø82 mm		Ø89 mm		Ø102 mm		Ø108 mm	
	Art.Nr.	Gewicht	Art.Nr.	Gewicht	Art.Nr.	Gewicht	Art.Nr.	Gewicht	Art.Nr.	Gewicht	Art.Nr.	Gewicht
Einbetonieren	8.001Z	5,0	7.001Z	6,0	9.104Z	10,0	1.104Z	12,0	9.504Z	13,0	2.001Z	14,0
Aufdübeln	8.003Z	5,0	7.003Z	7,5	9.154Z	10,0	1.154Z	12,0	9.554Z	13,0	2.051Z	14,0
Dreikant, herausnehmbar	8.002Z	6,5	7.002Z	12,0	9.105Z	13,0	1.105Z	15,0	9.505Z	16,0	2.003Z	17,0
Zylinderschloß, herausnehmbar	—————		7.002Z-Zyl	12,0	—————		—————		—————		—————	
Dreikant, klappbar	8.004Z	6,5	7.004Z	7,5	—————		—————		—————		—————	
Zylinderschloß, klappbar	—————		7.005Z	8,5	—————		—————		—————		—————	
Dreikant, klappbar und herausnehmbar	8.006Z	11,0	7.006Z	12,5	—————		—————		—————		—————	
Zylinderschloß, klappbar und herausnehmbar	—————		7.007Z	13,5	—————		—————		—————		—————	

Aufpreise	Ø60 mm	Ø76 mm	Ø82 mm	Ø89 mm	Ø102 mm	Ø108 mm
	Art.Nr.	Art.Nr.	Art.Nr.	Art.Nr.	Art.Nr.	Art.Nr.
RAL-Beschichtung	RAL60	RAL76	RAL82	RAL89	RAL102	RAL108
je Kettenöse alle Ø	9.900					
je Zierring alle Ø	AP-ZR					

# MODELL DÜSSELDORFER STRASSE- Ø 60 mm bis Ø 108 mm -

Stilpoller aus feuerverzinktem Rundrohr, feststehend zum Einbetonieren, zum Aufdübeln mit Fußplatte, herausnehmbar durch Dreikantschließung nach DIN 3223 oder umklappbar durch DIN-Dreikant sowie umklappbar und herausnehmbar durch DIN-Dreikant, teilweise auch mit Zylinderschließung.

Die herausnehmbaren Stilpoller bis Ø 76 mm werden mit runder Bodenhülse gefertigt, kompatibel zu unseren runden Feuerwehrrposten, ab einem Ø von 82 mm fertigen wir die herausnehmbaren Poller mit Einschub für Bodenhülse 80x80 mm, wie für die Feuerwehrrposten.

Die umklappbar / herausnehmbaren Poller werden mit einem Einschub 70x70 mm gefertigt, so dass sie ebenfalls kompatibel zu unseren Bodenhülsen 80x80 mm sind. Die Lieferung erfolgt einschließlich Bodenhülse. Der Dreikantschlüssel gehört nicht zum Lieferumfang. Die Pollerköpfe sind aus Stahl, verschweißt und geschliffen.

Alle Poller können bei Bedarf mit Zierringen unterschiedlicher Höhen ausgestattet werden. Die Feuerverzinkung erfolgt nach DIN ISO 1461. Die Pulverbeschichtung erfolgt nach DIN ISO 2178 / 2360.

Sie können zwischen allen unseren Standard-RAL-Tönen Ihren Farbton wählen. Eine Beschichtung außerhalb dieser Farbtöne oder eine Beschichtung in DB - und Metallic-Tönen bedingt einen Mehrpreis.

## technische Daten:

Wandstärken je nach Ø: 2,0 - 3,6 mm  
 Gesamtlänge des einzubetonierenden Pfosten - 1250 mm  
 Höhe über Flur des Pfosten mit Fußplatte - 900 mm  
 Höhe über Flur des herausnehmbaren Pfosten - 900 mm

Fußplatte für Poller Ø 60-89 mm  
8 mm dick

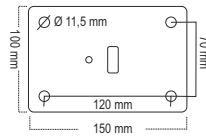

Fußplatte für Poller ab Ø 102 mm  
8 mm dick

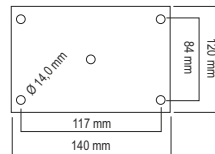

Fußplatte für klappbare Poller  
8 mm dick

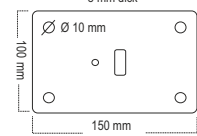

# MODELL DÜSSELDORFER STRASSE- Ø 60 mm bis Ø 108 mm -



Versandhinweis: 

	Ø60 mm		Ø76 mm		Ø82 mm		Ø89 mm		Ø102 mm		Ø108 mm	
	Art.Nr.	Gewicht	Art.Nr.	Gewicht	Art.Nr.	Gewicht	Art.Nr.	Gewicht	Art.Nr.	Gewicht	Art.Nr.	Gewicht
Einbetonieren	8.001Z/HK	5,0	7.001Z/HK	6,0	9.007Z	10,0	1.010Z	12,0	9.501Z	13,0	2.010Z	14,0
Aufdübeln	8.003Z/HK	6,0	7.003Z/HK	7,5	9.057Z	10,0	1.510Z	12,0	9.503Z	13,0	2.051Z	14,0
Dreikant herausnehmbar	8.002Z/HK	7,5	7.002Z/HK	12,0	9.008Z	13,0	1.011Z	15,0	9.502Z	16,0	2.011Z	17,0
Dreikant klappbar	8.004Z/HK	7,0	7.004Z/HK	8,0	_____		_____		_____		_____	
Dreikant klappbar und herausnehmbar	8.006Z/HK	11,0	7.006Z/HK	12,5	_____		_____		_____		_____	

Aufpreise	Ø60 mm	Ø76 mm	Ø82 mm	Ø89 mm	Ø102 mm	Ø108 mm
	Art.Nr.	Art.Nr.	Art.Nr.	Art.Nr.	Art.Nr.	Art.Nr.
RAL-Beschichtung	RAL60	RAL76	RAL82	RAL89	RAL102	RAL108
je Kettenöse alle Ø	9.900					
je Zierring alle Ø	AP-ZR					



# MODELL AMALIENSTRASSE - Ø 60 mm bis 108 mm -

Stilpoller aus feuerverzinktem Rundrohr, feststehend zum Einbetonieren, zum Aufdübeln mit Fußplatte, herausnehmbar durch Dreikant nach DIN 3223 oder umklappbar durch DIN-Dreikant sowie umklappbar und herausnehmbar durch DIN-Dreikant, teilweise auch mit Zylinderschließung.

Die herausnehmbaren Stilpoller bis Ø 76 mm werden mit runder Bodenhülse gefertigt, kompatibel zu unseren runden Feuerwehrrpfosten, ab einem Ø von 82 mm fertigen wir die herausnehmbaren Poller mit Einschub für Bodenhülse 80x80 mm, wie für die Feuerwehrrpfosten.

Die umklappbar / herausnehmbaren Poller werden mit einem Einschub 70x70 mm gefertigt, so dass sie ebenfalls kompatibel zu unseren Bodenhülsen 80x80 mm sind. Die Lieferung erfolgt einschließlich Bodenhülse. Der Dreikantschlüssel gehört nicht zum Lieferumfang. Die Kugelhöpfe sind entweder aus Stahl, verschweißt ( Ø + G ) oder aus Aluminium-Guß, eingienietet ( Ø + A ).

Alle Poller können bei Bedarf mit Zierringen oder Bodenrosetten ausgestattet werden.

Die Feuerverzinkung erfolgt nach DIN ISO 1461. Die Pulverbeschichtung erfolgt nach DIN ISO 2178 / 2360.

Sie können zwischen allen unseren Standard-RAL-Tönen Ihren Farbton wählen. Eine Beschichtung außerhalb dieser Farbtöne oder eine Beschichtung in DB - und Metallic-Tönen bedingt einen Mehrpreis.

## technische Daten:

Wandstärken je nach Ø: 2,0 - 3,6 mm  
Gesamtlänge des einzubetonierenden Pfosten - 1250 mm  
Höhe über Flur des Pfosten mit Fußplatte - 900 mm  
Höhe über Flur des herausnehmbaren Pfosten - 900 mm

Fußplatte für Poller Ø 60-89 mm  
8 mm dick

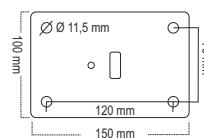

Fußplatte für Poller ab Ø 102 mm  
8 mm dick

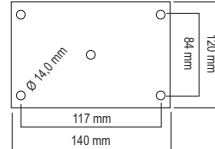

Fußplatte für klappbare Poller  
8 mm dick

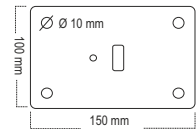

# MODELL AMALIENSTRASSE- Ø 60 mm bis 108 mm -



Alu-Guß- Kugel  
( Ø 76 mm )



geschweißte Kugel  
( Ø 82 mm, 102 mm, 108 mm )



Alu-Guß- Kugel  
( Ø 60 mm und 89 mm )



8.001Z/K + RAL60



1.003Z + RAL89



2.006Z + RAL108



7.004Z/K + RAL76

Versandhinweis:

	Ø60 mm-A		Ø76 mm-A		Ø82 mm-G		Ø89 mm-A		Ø102 mm-G		Ø108 mm-G	
	Art.Nr.	Gewicht	Art.Nr.	Gewicht	Art.Nr.	Gewicht	Art.Nr.	Gewicht	Art.Nr.	Gewicht	Art.Nr.	Gewicht
Einbetonieren	8.001Z/K	6,5	7.001Z/K	7,5	9.003Z	11,0	1.001Z	12,0	9.801Z	13,0	2.006Z	15,0
Aufdübeln	8.003Z/K	7,5	7.003Z/K	8,5	9.053Z	11,0	1.051Z	12,0	9.803Z	13,0	2.056Z	15,0
Dreikant, herausnehmbar	8.002Z/K	8,5	7.002Z/K	12,0	9.004Z	14,0	1.003Z	15,0	9.802Z	16,0	2.007Z	18,0
Zylinderschloß, herausnehmbar	_____		7.002Z/K/Zyl	12,0	_____		1.005Z	15,0	_____		_____	
Dreikant, klappbar	8.004Z/K	8,5	7.004Z/K	9,5	_____		_____		_____		_____	
Zylinderschloß, klappbar	_____		7.005Z/K	14,5	_____		_____		_____		_____	
Dreikant, klappbar und herausnehmbar	8.006Z/K	13,5	7.006Z/K	15,5	_____		_____		_____		_____	
Zylinderschloß, klappbar und herausnehmbar	_____		7.007Z/K	13,5	_____		_____		_____		_____	

Aufpreise	Ø60 mm	Ø76 mm	Ø82 mm	Ø89 mm	Ø102 mm	Ø108 mm
	Art.Nr.	Art.Nr.	Art.Nr.	Art.Nr.	Art.Nr.	Art.Nr.
RAL-Beschichtung	RAL60	RAL76	RAL82	RAL89	RAL102	RAL108
je Kettenöse alle Ø	9.900					
je Zierring alle Ø	AP-ZR					

## MODELL KÖNIGSALLEE - Ø 82 mm -

Stilpoller aus feuerverzinktem Rundrohr Ø 82,5 mm, mit hohem Kopf aus Aluminium - Guß mit Ziernut und stufiger Bodenrosette. Ausführungen feststehend zum Einbetonieren oder herausnehmbar durch DIN-Dreikant. Die Dreikantschließung ist innen liegend, so dass der Poller ein gerades Erscheinungsbild behält. Dreikantschlüssel bitte separat bestellen.

Die Feuerverzinkung erfolgt nach DIN ISO 1461. Die Pulverbeschichtung erfolgt nach DIN ISO 2178 / 2360.

Sie können zwischen allen unseren Standard-RAL- und DB - Farbtönen Ihren Farbton wählen.

### technische Daten:

Wandstärken: 3,2 - 3,6 mm  
Höhe über Flur - 915 mm



Ø 82 mm Versandhinweis: 

**KÖNIGSALLEE** Art.Nr. Gewicht

zum Einbetonieren	2017045	11,0
herausnehmbar durch Dreikant	2017046	13,0
Aufpreis Standard-RAL-Beschichtung	RAL82	ohne Aufpreis
Aufpreis je Kettenöse	9.900	



# MODELL GEWERBESTRASSE - Ø 82 mm und Ø 102 mm -

Stilpoller aus feuerverzinktem Rundrohr, mit Kopf aus Aluminium - Guß mit Ziernut. Die Poller Ø 82 mm können bei Bedarf mit Zierringen und / oder Bodenrosetten ausgestattet werden. Preise bitte anfragen !

Dreikantschlüssel bitte separat bestellen !

Die Feuerverzinkung erfolgt nach DIN ISO 1461. Die Pulverbeschichtung erfolgt nach DIN ISO 2178 / 2360.

Sie können zwischen allen unseren Standard-RAL-Tönen Ihren Farbton wählen. Eine Beschichtung außerhalb dieser Farbtöne oder eine Beschichtung in DB - und Metallic-Tönen bedingt einen Mehrpreis.

## technische Daten:

Wandstärken: 3,2 - 3,6 mm

Gesamtlänge des einzubetonierenden Pfosten - 1250 mm

Höhe über Flur des Pfosten mit Fußplatte - 900 mm

Höhe über Flur des herausnehmbaren Pfosten - 900 mm



9.751Z mit RAL-Beschichtung

9.552Z mit RAL-Beschichtung

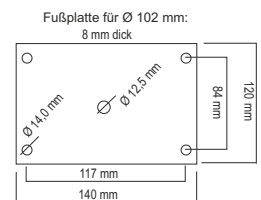
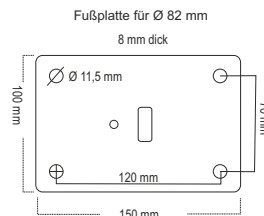

Versandhinweis:

### Ø 82 mm

Art.Nr.	Gewicht
---------	---------

zum Einbetonieren	9.551Z	10,0
zum Aufdübeln	9.553Z	10,0
herausnehmbar durch Dreikant	9.552Z	13,0
Aufpreis Standard-RAL-Beschichtung	RAL82	
Aufpreis je Kettenöse	9.900	

### Ø 102 mm

Art.Nr.	Gewicht
---------	---------

	9.751Z	12,0
	9.753Z	12,0
	9.752Z	15,0
	RAL102	
	9.900	



# MODELL PHARUS - Ø 121 mm -

Stilpoller aus feuerverzinktem Rundrohr Ø 121 mm, mit Kopf aus Aluminium - Guß mit Ziernut.  
Ausführungen feststehend zum Einbetonieren oder herausnehmbar durch DIN-Dreikant. Dreikantschlüssel bitte separat bestellen.

Die Feuerverzinkung erfolgt nach DIN ISO 1461. Die Pulverbeschichtung erfolgt nach DIN ISO 2178 / 2360.

Sie können zwischen allen unseren Standard-RAL-Tönen Ihren Farbtön wählen. Eine Beschichtung außerhalb dieser Farbtöne oder eine Beschichtung in DB - und Metallic-Tönen bedingt einen Mehrpreis. Wahlweise mit reflektierendem Folienstreifen in der Nut.

## technische Daten:

Wandstärken: 4,0 mm  
Höhe über Flur - 750 mm oder 900 mm  
Gesamthöhen - 1.050 mm oder 1.200 mm



2017028

2017028

2017029

Versandhinweis: 

### 750 mm über Flur

PHARUS	Art.Nr.	Gewicht
zum Einbetonieren	2017026	12,0
herausnehmbar durch Dreikant	2017027	15,0
Aufpreis je Kettenöse	9.900	
Aufpreis refl. Folienstreifen	1.013	

### 900 mm über Flur

PHARUS	Art.Nr.	Gewicht
zum Einbetonieren	2017028	14,0
herausnehmbar durch Dreikant	2017029	17,0
Aufpreis je Kettenöse	9.900	
Aufpreis refl. Folienstreifen	1.013	

# MODELL KOPENHAGEN - Ø 108 mm mit innen liegendem Reflektorring -

Stilpoller aus feuerverzinktem Rundrohr, Ø108 mm, mit innen liegendem Reflektorring, 60 mm hoch, Kopfabschluß als Halbkugel wie Modell Düsseldorfer Strasse, gewölbter Scheibe wie Modell Kleppingstrasse oder Flachkopf.

Die Poller werden zum Einbetonieren, zum Aufdübeln mit Fußplatte oder herausnehmbar aus Bodenhülse 80x80 mm gefertigt. Die herausnehmbaren Poller sind kompatibel zu unseren Pfosten für 80x80 mm Bodenhülse.

Die eingelassenen Reflexfolien können in den Farben: rot, gelb, grün, weiß und schwarz bestellt werden. ( Bitte bei Bestellung angeben )

## technische Daten:

- Wandstärke - 3,6 mm
- Gesamtlänge der feststehenden Pfosten - 1250 mm
- Längen der Pfosten über Flur 900 mm
- Maße der Bodenhülsen - 80 x 80 x 480 mm
- Wandstärke der Bodenhülsen - 3,0 mm

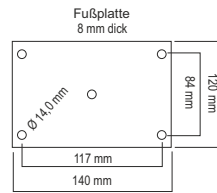

**KOPENHAGEN - F -**



**KOPENHAGEN - H -**

Versandhinweis:



KOPENHAGEN - F _	Artikel-Nr.:	Gewicht kg
------------------	--------------	------------

zum Einbetonieren, feuerverzinkt	150159	12,5
zum Aufdübeln, feuerverzinkt	150161	12,5
herausnehmbar durch Dreikant, feuerverzinkt	150160	17,0
Aufpreis RAL-Beschichtung	RAL108	

Folienfarbe angeben ! - siehe Seite 40 -

zum gleichen Preis auch mit Flachkopf lieferbar

Versandhinweis:

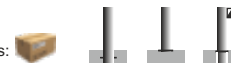

KOPENHAGEN - H -	Artikel-Nr.:	Gewicht kg
------------------	--------------	------------

zum Einbetonieren, feuerverzinkt	150012	12,5
zum Aufdübeln, feuerverzinkt	150014	12,5
herausnehmbar durch Dreikant, feuerverzinkt	150013	17,0
Aufpreis RAL-Beschichtung	RAL108	

Folienfarbe angeben ! - siehe Seite 40 -

## MODELL CONSISTO - Türstopper -

Türstopper - Poller aus feuerverzinktem Stahl, ortsfest oder herausnehmbar durch DIN-Dreikant, wahlweise zusätzlich pulverbeschichtet, in den Abmessungen:

- Ø 89 x 3,2 mm
- Ø 108 x 3,6 mm
- Quadratrohr 70 x 70 x 2,0 mm
- Quadratrohr 80 x 80 x 3,0 mm

Bauhöhe insgesamt 1400 mm, zum Einbetonieren, 900 mm über Flur für die herausnehmbaren Modelle.

Bei den durch DIN-Dreikant herausnehmbaren Modellen ist eine Bodenhülse inklusive.

Gegen Herausziehen hat das Standrohr im Fußbereich eine Erdankerbohrung. Das angeschweißte Stopperrohr hat die Abmessungen Ø 42 x 2,0 mm. Die Anschweißlänge ist 115 mm, 70 mm von oben. Den Abschluss bildet ein Gummimetallpuffer.

Bei Bedarf kann ein zusätzliches Stopperrohr im unteren Bereich angeschweißt werden.

Poller auch in EDELSTAHL  
- siehe Produktgruppe Edelstahl -



150167



150172



Fußplatte 150 x 150 x 8 mm

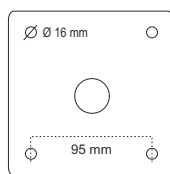

44005

Beispiel Ø 108 mm



MODELL CONSISTO  
- Türstopper -

Versandhinweis:

CONSISTO, zum Einbetonieren	Artikel-Nr.:	Gewicht kg
Standrohr Ø 89 mm	150168	13,0
Standrohr Ø 108 mm	150167	16,0
Standrohr 70 x 70 mm	150169	7,5
Standrohr 80 x 80 mm	150170	11,5
Fußplatte zum Verdübeln	44005	

Versandhinweis:

CONSISTO, herausnehmbar	Artikel-Nr.:	Gewicht kg
Standrohr Ø 89 mm	150171	16,0
Standrohr Ø 108 mm	150172	19,0
Standrohr 70 x 70 mm	150173	12,0
Standrohr 80 x 80 mm	150174	15,0

### CONSISTO AUFPREISE

Aufpreis	Artikel-Nr.:
Aufpreis Beschichtung Rohr Ø89 mm	RAL89
Aufpreis Beschichtung Rohr Ø108 mm	RAL108
Aufpreis Beschichtung Rohr 70x70 mm	RAL70
Aufpreis Beschichtung Rohr 80x80 mm	RAL80
Aufpreis je reflekt. Folienringe - siehe Seite 40 -	
Aufpreis zusätzlicher Stopper	APS



# MODELL NOBILIS - 80 x 80 mm -

Stilpoller Modell **NOBILIS** aus feuerverzinktem Quadratstahl 80 x 80 x 3 mm, mit eingelassenem Fenster 800 x 40 mm, 80 mm unterhalb des Kopfabschlusses.

Die Feuerverzinkung erfolgt nach DIN ISO 1461. Die Pulverbeschichtung erfolgt nach DIN ISO 2178 / 2360. Serienmäßig wird der Stilpoller mit einer „Antifly-Beschichtung“ bzw. Strukturoptik in den Wahlfarben DB703, DB702 oder RAL 7016 bzw. 9007 beschichtet. Eine Beschichtung außerhalb dieser Farben bitten wir anzufragen.

### Lieferbare Varianten:

- feststehend zum Einbetonieren
- feststehend zum Aufdübeln
- herausnehmbar durch DIN-Dreikant
- klappbar durch DIN-Dreikant zum Aufdübeln
- klappbar und herausnehmbar durch DIN-Dreikant

Fußplatte für klappbare Poller  
6 mm dick

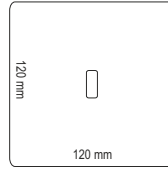

### technische Daten:

- Wandstärke: 3,0 mm
- Gesamtlänge des einzubetonierenden Pfosten - 1200 mm
- Höhe über Flur des Pfosten mit Fußplatte - 900 mm
- Höhe über Flur des herausnehmbaren Pfosten - 900 mm



16001

16002

16003



Detail Klappsysteem zum 16005

Versandhinweis:

Modell Nobilis in obigen Wahlfarben	Artikel-Nr.:	Gewicht kg
feststehend zum Einbetonieren	16001	9,0
feststehend zum Aufdübeln	16002	9,0
herausnehmbar durch Dreikant	16003	16,0
klappbar durch Dreikant, zum Aufdübeln,	16004	16,0
klappbar und herausnehmbar durch Dreikant,	16005	18,0



## MODELL PLANUS - 70 x 70 mm -

Dieser Stilpoller Modell **PLANUS** vereint den bekannten „Feuerwehrrpfosten“, aus Quadratrohr 70 x 70 mm mit auf halber Höhe angesetztem, gebogenem Bandstahlaufsatz 70 x 5 mm. Siehe hierzu auch unseren Fahrradständer Modell PLANUS. Die Höhe über Flur dieses Pollers beträgt 900 mm.

### Lieferbare Varianten:

feststehend zum Einbetonieren  
feststehend zum Aufdübeln  
herausnehmbar durch Dreikant nach DIN 3223  
klappbar zum Aufdübeln  
klappbar und herausnehmbar durch Dreikant nach DIN 3223

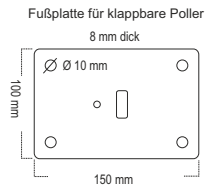

### technische Daten:

Wandstärken: 2,0 - 2,5 mm  
Bandstahlaufsatz 70 x 5 mm  
Gesamtlänge des einzubetonierenden Pfosten - 1200 mm  
Höhe über Flur des Pfosten mit Fußplatte - 900 mm  
Höhe über Flur des herausnehmbaren Pfosten - 900 mm

Die Beschichtung nach der Feuerverzinkung kann in allen unseren Standard - RAL - Tönen erfolgen.



NP4001  
in RAL 7016

NP4002  
in RAL 7016

NP4004  
in RAL 7016



Versandhinweis: 

Modell PLANUS	Artikel-Nr.:	Gewicht kg
feststehend zum Einbetonieren, feuerverzinkt	NP4001Z	9,0
feststehend zum Aufdübeln, feuerverzinkt	NP5001Z	9,0
herausnehmbar durch Dreikant, feuerverzinkt	NP4002Z	16,0
klappbar durch Dreikant, zum Aufdübeln, feuerverzinkt	NP5004Z	16,0
klappbar und herausnehmbar durch Dreikant, feuerverzinkt	NP4004Z	18,0
Aufpreis Stand.-RAL-Ton	RAL70	

## MODELL BOCHUM

Aluminium - Gußpoller, konisch, Ø 120 auf 150 mm, Höhe über Flur ca. 820 mm, beschichtet in anthrazit, wahlweise in unseren Standard-RAL-Farben gegen Aufpreis.

Lieferbar feststehend, zum Einbetonieren oder herausnehmbar durch Dreikant-Verschuß nach DIN 3223



GP3.001



Versandhinweis: 

<b>konischer Gußpoller</b>	Artikel-Nr.:	Gewicht kg
feststehend, ohne Öse	GP3.001	10,0
feststehend, 1 Öse	GP3.001/1	10,0
feststehend, 2 Ösen	GP3.001/2	10,0
herausnehmbar, ohne Öse	GP3.002	15,0
herausnehmbar, 1 Öse	GP3.002/1	15,0
herausnehmbar, 2 Ösen	GP3.002/2	15,0



## MODELL BOCHUM 1

Aluminium - Gußpoller, zylindrisch, Ø 80 mm, Höhe über Flur ca. 900 mm, beschichtet in anthrazit, wahlweise in unseren Standard-RAL-Farben gegen Aufpreis.

Lieferbar feststehend, zum Einbetonieren oder herausnehmbar durch Dreikant-Verschuß nach DIN 3223



GP1.001



Versandhinweis: 

<b>konischer Poller</b>	Artikel-Nr.:	Gewicht kg
feststehend, ohne Öse	GP1.001	10,0
feststehend, 1 Öse	GP1.001/1	10,0
feststehend, 2 Ösen	GP1.001/2	10,0
herausnehmbar, ohne Öse	GP1.002	15,0
herausnehmbar, 1 Öse	GP1.002/1	15,0
herausnehmbar, 2 Ösen	GP1.002/2	15,0

## MODELL **AACHEN** - Alu-Gusspoller -

Aluminium - Gußpoller, konisch, Modell **AACHEN**, Ø 60 auf 80 mm, Höhen über Flur ca. 570 mm oder 870 mm, beschichtet in anthrazit, wahlweise in unseren Standard-RAL-Farben gegen Aufpreis.

### Lieferbare Varianten:

feststehend zum Einbetonieren  
herausnehmbar durch Dreikant-Verschluß nach DIN 3223  
herausnehmbar durch Zylinderschloß.



Versandhinweis: 

<b>AACHEN 570 mm</b>	Artikel-Nr.:	Gewicht kg
feststehend, ohne Öse	GP04F	7,0
feststehend, 1 Öse	GP04F/1	7,0
feststehend, 2 Ösen	GP04F/2	7,0
herausnehmbar, Dreikant, ohne Öse	GP04HD	10,0
herausnehmbar, Dreikant, 1 Öse	GP04HD/1	10,0
herausnehmbar, Dreikant, 2 Ösen	GP04HD/2	10,0
herausnehmbar, Zylinder, ohne Öse	GP04HZ	10,0
herausnehmbar, Zylinder, 1 Öse	GP04HZ/1	10,0
herausnehmbar, Zylinder, 2 Ösen	GP04HZ/2	10,0

<b>AACHEN 870 mm</b>	Artikel-Nr.:	Gewicht kg
feststehend, ohne Öse	GP03F	9,0
feststehend, 1 Öse	GP03F/1	9,0
feststehend, 2 Ösen	GP03F/2	9,0
herausnehmbar, Dreikant, ohne Öse	GP03HD	12,0
herausnehmbar, Dreikant, 1 Öse	GP03HD/1	12,0
herausnehmbar, Dreikant, 2 Ösen	GP03HD/2	12,0
herausnehmbar, Zylinder, ohne Öse	GP03HZ	12,0
herausnehmbar, Zylinder, 1 Öse	GP03HZ/1	12,0
herausnehmbar, Zylinder, 2 Ösen	GP03HZ/2	12,0



570 mm über Flur



870 mm über Flur

## MODELL **AACHEN 1** - Alu-Gusspoller -

Aluminium - Gußpoller, konisch, Modell **AACHEN 1**, mit zusätzlichem Zierring, Ø 60 auf 80 mm, Höhe über Flur ca. 570 mm oder 870 mm beschichtet in anthrazit, wahlweise in unseren Standard-RAL-Farben gegen Aufpreis.

### Lieferbare Varianten:

feststehend zum Einbetonieren  
herausnehmbar durch Dreikant-Verschluß nach DIN 3223  
herausnehmbar durch Zylinderschloß.

Versandhinweis: 

<b>AACHEN 1, 570 mm</b>	Artikel-Nr.:	Gewicht kg
feststehend, ohne Öse	GP02F	8,0
feststehend, 1 Öse	GP02F/1	8,0
feststehend, 2 Ösen	GP02F/2	8,0
herausnehmbar, Dreikant, ohne Öse	GP02HD	11,0
herausnehmbar, Dreikant, 1 Öse	GP02HD/1	11,0
herausnehmbar, Dreikant, 2 Ösen	GP02HD/2	11,0
herausnehmbar, Zylinder, ohne Öse	GP02HZ	11,0
herausnehmbar, Zylinder, 1 Öse	GP02HZ/1	11,0
herausnehmbar, Zylinder, 2 Ösen	GP02HZ/2	11,0

<b>AACHEN 1, 870 mm</b>	Artikel-Nr.:	Gewicht kg
feststehend, ohne Öse	GP01F	9,0
feststehend, 1 Öse	GP01F/1	9,0
feststehend, 2 Ösen	GP01F/2	9,0
herausnehmbar, Dreikant, ohne Öse	GP01HD	12,0
herausnehmbar, Dreikant, 1 Öse	GP01HD/1	12,0
herausnehmbar, Dreikant, 2 Ösen	GP01HD/2	12,0
herausnehmbar, Zylinder, ohne Öse	GP01HZ	12,0
herausnehmbar, Zylinder, 1 Öse	GP01HZ/1	12,0
herausnehmbar, Zylinder, 2 Ösen	GP01HZ/2	12,0



570 mm über Flur



870 mm über Flur



# EDELSTAHL



## QUADRI-E - Edelstahlpoller 70 x 70 mm -

Edelstahl - Sperrpfosten in 70 x 70 mm, mit geschliffener Oberfläche. Überall dort einsetzbar, wo ein " besonderer Feuerwehrrpfosten " erwünscht ist.

Höhe 900 mm über Flur, mit glatter Kappe aus Edelstahl.

Lieferbare Varianten für Modell **QUADRI-E**, 70 x 70 mm:  
 feststehend zum Einbetonieren, 1200 mm Gesamtlänge  
 feststehend zum Aufdübeln mit Fußplatte, 900 mm Gesamtlänge  
 herausnehmbar aus Bodenhülse durch Dreikant nach DIN 3223, 900 mm über Flur  
 herausnehmbar aus Bodenhülse durch Zylinderschloß, 900 mm über Flur

Abmessung der Fußplatte

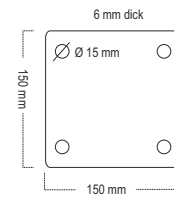

Versandhinweis:

	<b>QUADRI-E, zum Einbetonieren</b>	Artikel-Nr.:	Gewicht kg
	zum Einbetonieren	E4.001	6,0
	Aufpreis je Öse	E9.900	

	<b>QUADRI-E, mit Fußplatte</b>	Artikel-Nr.:	Gewicht kg
	zum Aufdübeln	E5.001	8,0
	Aufpreis je Öse	E9.900	

	<b>QUADRI-E, mit Dreikant</b>	Artikel-Nr.:	Gewicht kg
	herausnehmbar aus Bodenhülse	E4.002	12,0
	Aufpreis je Öse	E9.900	

	<b>QUADRI-E, mit Zylinderschloß</b>	Artikel-Nr.:	Gewicht kg
	herausnehmbar aus Bodenhülse	E4.002Zyl	12,0
	Aufpreis je Öse	E9.900	

Pflegespray Dose 500 ml 41960



E4.001



E4.002



E4.002Zyl

Auf Wunsch ätzen wir auf alle Edelstahlartikel Ihr Logo oder Stadtwappen in einer Größe von 60x25 mm dezent ein.  
 Einmalige Siebkosten: 50,00 EUR  
 Ätzkosten pro Stück: 1,00 EUR

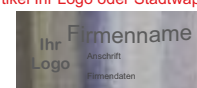

## OKTAVUS-E - Edelstahlpoller Ø 60 mm -

Mit Korn 240 geschliffene Edelstahlpoller Ø 60 mm. Den Kopfabschluß bildet eine gewölbte Flachkopfkappe.

Lieferbare Varianten bei einer Wandstärke von 2,0 mm:  
 feststehend zum Einbetonieren  
 feststehend zum Aufdübeln mit Fußplatte  
 herausnehmbar aus Bodenhülse durch Dreikant nach DIN 3223

Auf Wunsch liefern wir für die Poller passende, lose Bodenrosetten.

### technische Daten:

Wandstärke - 2,0 mm  
 Gesamtlänge der einzubetonierenden Pfosten - 1200 mm  
 Gesamtlänge der Pfosten mit Fußplatte - 900 mm  
 Länge der herausnehmbaren Pfosten - 900 mm über Flur

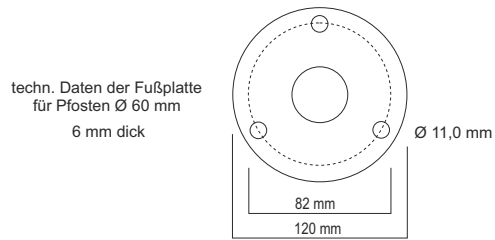

Versandhinweis:

OKTAVUS-E, zum Einbetonieren	Artikel-Nr.:	Gewicht kg
Ø 60 mm, ohne Öse	E8.001	5,0
Aufpreis je Öse	E9.900	
Bodenrosette Ø 125 x 21 mm	E6.090-3	

OKTAVUS-E, mit Fußplatte	Artikel-Nr.:	Gewicht kg
Ø 60 mm, ohne Öse	E8.003	5,0
Aufpreis je Öse	E9.900	

OKTAVUS-E, mit Dreikant	Artikel-Nr.:	Gewicht kg
Ø 60 mm, ohne Öse	E8.002	8,0
Aufpreis je Öse	E9.900	
Pflegespray Dose 500 ml	41960	

Auf Wunsch ätzen wir auf alle Edelstahlartikel Ihr Logo oder Stadtwappen in einer Größe von 60x25 mm dezent ein.  
 Einmalige Siebkosten: 50,00 EUR  
 Ätzkosten pro Stück: 1,00 EUR





## SEPTUS-E - Edelstahlpoller Ø 76 mm -

Mit Korn 240 geschliffene Edelstahlpoller Ø 76 mm. Den Kopfabschluß bildet eine gewölbte Flachkopfkappe. Die Kappe wird eingepresst und mit einem speziellen Hochlast-Edelstahkleber verklebt. Lieferbare Varianten für Modell **SEPTUS-E**, Ø 76 mm:

feststehend zum Einbetonieren  
 feststehend zum Aufdübeln mit Fußplatte  
 herausnehmbar aus Bodenhülse durch Dreikant nach DIN 3223  
 herausnehmbar aus Bodenhülse durch Zylinderschloß

### technische Daten:

Wandstärke - 2,0 mm  
 Gesamtlänge der einzubetonierenden Pfosten - 1200 mm  
 Gesamtlänge der Pfosten mit Fußplatte - 900 mm

Länge der herausnehmbaren Pfosten - 900 mm über Flur  
 Länge der klappbaren Pfosten mit Fußplatte - 900 mm über Flur

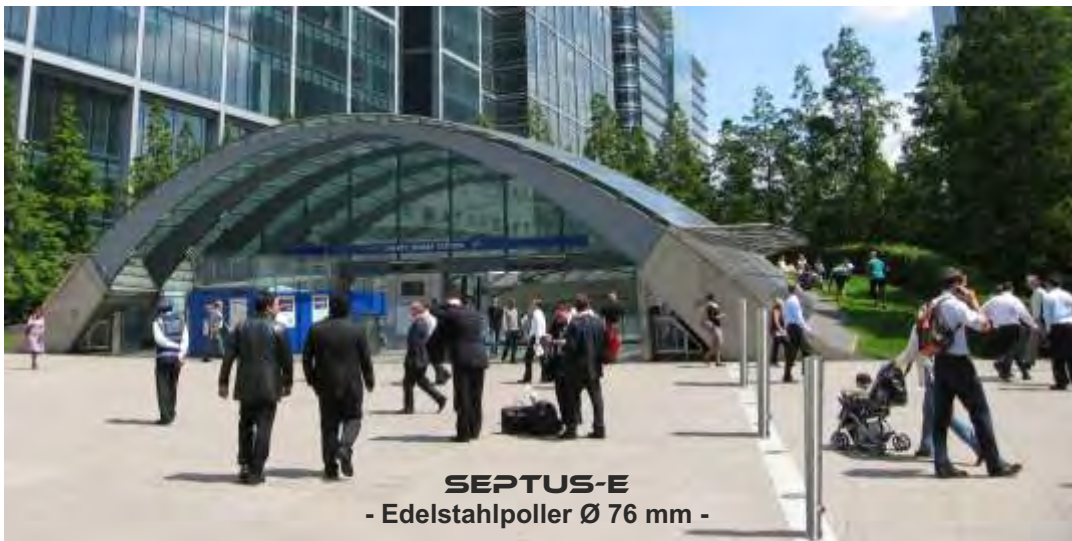
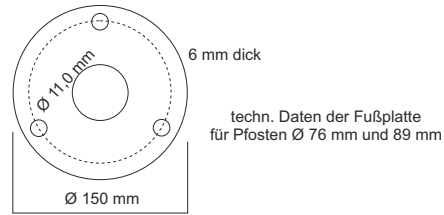

Versandhinweis:

<b>SEPTUS-E, zum Einbetonieren</b>	Artikel-Nr.:	Gewicht kg
Ø 76 mm, ohne Öse	E7.001	6,0
Aufpreis je Öse	E9.900	

<b>SEPTUS-E, mit Fußplatte</b>	Artikel-Nr.:	Gewicht kg
Ø 76 mm, ohne Öse	E7.003	6,0
Aufpreis je Öse	E9.900	

<b>SEPTUS-E, mit Dreikant herausnehmbar</b>	Artikel-Nr.:	Gewicht kg
Ø 76 mm, ohne Öse	E7.002	11,0
Aufpreis je Öse	E9.900	

  

<b>SEPTUS-E, mit Zylinderschloß herausnehmbar</b>	Artikel-Nr.:	Gewicht kg
Ø 76 mm, ohne Öse	E7.002Zyl	12,0
Aufpreis je Öse	E9.900	

Pflegespray Dose 500 ml	41960	
-------------------------	-------	--

Auf Wunsch ätzen wir auf alle Edelstahlartikel Ihr Logo oder Stadtwappen in einer Größe von 60x25 mm dezent ein.  
 Einmalige Siebkosten: 50,00 EUR  
 Ätzkosten pro Stück: 1,00 EUR



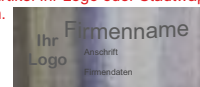

## MODELL ADAMA - Ø 90 mm -

Stilpoller aus V2A Korn 240 geschliffenem Edelstahl - Rundrohr Ø 90 mm, mit eingefräster Ziernut im Kopfbereich, wahlweise Sockelring und/oder Zierringe mit eingelassener Aufnahme für Reflexfolie.  
Ausführungen feststehend zum Einbetonieren oder herausnehmbar durch DIN-Dreikant. Die Dreikantschließung ist innen liegend, so dass der Poller ein gerades Erscheinungsbild behält.  
Dreikantschlüssel bitte separat bestellen.

Die Schweißnähte sind absolut eben verputzt. Kopf mit Ziernut aus Vollmaterial.

Zierringe und Bodenrosette bitte separat bei Bedarf bestellen.

### technische Daten:

Wandstärken: 3,0 mm  
Höhe über Flur - 900 mm



Zierring mit Reflexfolie  
in der Höhe frei setzbar

Kopf mit Ziernut

Ø 90 mm Poller auch in versenkbar durch Gasdruckfeder lieferbar  
siehe Seite „Modell GEMMA „

Versandhinweis:

ADAMA Ø 90 mm	Art.Nr.	Gewicht
zum Einbetonieren	2017032	9,0
herausnehmbar durch Dreikant	2017033	12,5
Aufpreis je Kettenöse	E9.900	
Aufpreis Sockelring	2017034	
Aufpreis Zierring für Reflexfolie	2017035	
Aufpreis Reflexfolie	F89	
Pflegespray Dose 500 ml	41960	



Sockelring

Auf Wunsch ätzen wir auf alle Edelstahlartikel Ihr Logo oder Stadtwappen  
in einer Größe von 60x25 mm dezent ein.  
Einmalige Siebkosten: 50,00 EUR  
Ätzkosten pro Stück: 1,00 EUR

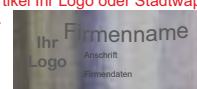

## CRASSUS-E - Edelstahlpoller Ø 89 mm -

Mit Korn 240 geschliffene Edelstahlpoller Ø 89 mm. Den Kopfabschluß bildet eine gewölbte Flachkopfkappe.

Lieferbare Varianten für Modell **CRASSUS-E**, Ø 89 mm:

feststehend zum Einbetonieren  
feststehend zum Aufdübeln mit Fußplatte  
herausnehmbar durch DIN-Dreikant

### technische Daten:

Gesamtlänge der einzubetonierenden Pfosten - 1200 mm  
Gesamtlänge der Pfosten mit Fußplatte - 900 mm

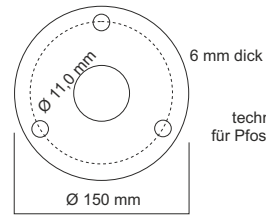

Versandhinweis: 

	<b>CRASSUS-E, zum Einbetonieren</b>	Artikel-Nr.:	Gewicht kg
	Ø 89 mm, ohne Öse	E1.001	8,0
	Aufpreis je Öse	E9.900	

	<b>CRASSUS-E, mit Fußplatte</b>	Artikel-Nr.:	Gewicht kg
	Ø 89 mm, ohne Öse	E1.003	8,0
	Aufpreis je Öse	E9.900	

	<b>CRASSUS-E, herausnehmbar</b>	Artikel-Nr.:	Gewicht kg
	Ø 89 mm, ohne Öse	E1.105	8,0
	Aufpreis je Öse	E9.900	
	Pflegespray Dose 500 ml	41960	



Auf Wunsch ätzen wir auf alle Edelstahlartikel Ihr Logo oder Stadtwappen in einer Größe von 60x25 mm dezent ein.  
Einmalige Siebkosten: 50,00 EUR  
Ätzkosten pro Stück: 1,00 EUR

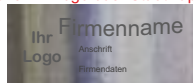

## CALLEO-E - Edelstahlpoller Ø 102 mm -

Mit Korn 240 geschliffene Edelstahlpoller Ø 102 mm. Den Kopfabluß bildet eine gewölbte Flachkopfkappe. Die Kappe wird eingepresst und mit einem speziellen Hochlast Edelstahlkleber verklebt.

Lieferbare Varianten für Modell **CALLEO-E**, Ø 102 mm:

feststehend zum Einbetonieren  
feststehend zum Aufdübeln mit Fußplatte  
herausnehmbar durch Dreikant

### technische Daten:

Gesamtlänge der einzubetonierenden Pfosten - 1200 mm  
Gesamtlänge der Pfosten mit Fußplatte - 900 mm

techn. Daten der Fußplatte  
für Pfosten Ø 102 mm  
6 mm dick

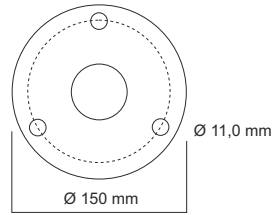

Versandhinweis:

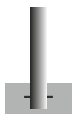

<b>CALLEO-E, zum Einbetonieren</b>	Artikel-Nr.:	Gewicht kg
Ø 102 mm, ohne Öse	E2.001	8,0
Aufpreis je Öse	E9.900	



<b>CALLEO-E, mit Fußplatte</b>	Artikel-Nr.:	Gewicht kg
Ø 102 mm, ohne Öse	E2.051	8,0
Aufpreis je Öse	E9.900	

Versandhinweis:

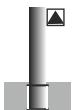

<b>CALLEO-E, mit Dreikant</b>	Artikel-Nr.:	Gewicht kg
Ø 102 mm, ohne Öse	E2.003	13,0
Aufpreis je Öse	E9.900	
Pflegespray Dose 500 ml	41960	

Auf Wunsch ätzen wir auf alle Edelstahlartikel Ihr Logo oder Stadtwappen in einer Größe von 60x25 mm dezent ein.  
Einmalige Siebkosten: 50,00 EUR  
Ätzkosten pro Stück: 1,00 EUR



## QUANTUS-E154 - Edelstahlpoller Ø 154 mm -

Mit Korn 240 geschliffene Edelstahlpoller Ø 154 mm. Den Kopfabschluß bildet eine gewölbte Flachkopfkappe. Die Kappe wird eingepresst und mit einem speziellen Hochlast Edelstahlkleber verklebt.

Lieferbare Varianten für Modell **QUANTUS-E154**

feststehend zum Einbetonieren  
feststehend zum Aufdübeln mit Fußplatte  
herausnehmbar durch Dreikant

### technische Daten:

Gesamtlänge der einzubetonierenden Pfosten - 1200 mm  
Gesamtlänge der Pfosten mit Fußplatte - 900 mm

techn. Daten der Fußplatte  
für Pfosten Ø 154 mm  
6 mm dick

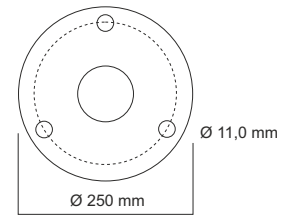

Auf Wunsch ätzen wir auf alle Edelstahlartikel Ihr Logo oder Stadtwappen in einer Größe von 60x25 mm dezent ein.  
Einmalige Siebkosten: 50,00 EUR  
Ätzkosten pro Stück: 1,00 EUR



Versandhinweis:

	<b>QUANTUS-E154, zum Einbetonieren</b>	Artikel-Nr.:	Gewicht kg
	Ø 154 mm, ohne Öse	E154	11,0
	Aufpreis je Öse	E9.900	

	<b>QUANTUS-E154, mit Fußplatte</b>	Artikel-Nr.:	Gewicht kg
	Ø 154 mm, ohne Öse	E154F	15,0
	Aufpreis je Öse	E9.900	

	<b>QUANTUS-E154, mit Dreikant</b>	Artikel-Nr.:	Gewicht kg
	Ø 154 mm, ohne Öse	E154D	25,0
	Aufpreis je Öse	E9.900	
	Pflegespray Dose 500 ml	41960	



## QUANTUS-E204 - Edelstahlpoller Ø 204 mm -

Mit Korn 240 geschliffene Edelstahlpoller Ø 204 mm. Den Kopfabschluß bildet eine gewölbte Flachkopfkappe. Die Kappe wird eingepresst und mit einem speziellen Hochlast Edelstahlkleber verklebt.

Lieferbare Varianten für Modell **QUANTUS-E204**

feststehend zum Einbetonieren  
feststehend zum Aufdübeln mit Fußplatte  
herausnehmbar durch Dreikant

### technische Daten:

Gesamtlänge der einzubetonierenden Pfosten - 1200 mm  
Gesamtlänge der Pfosten mit Fußplatte - 900 mm

techn. Daten der Fußplatte  
für Pfosten Ø 204 mm  
6 mm dick

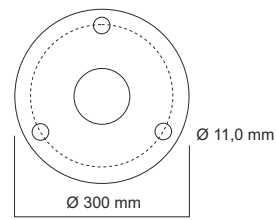

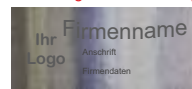

Auf Wunsch ätzen wir auf alle Edelstahlartikel Ihr Logo oder Stadtwappen in einer Größe von 60x25 mm dezent ein.  
Einmalige Siebkosten: 50,00 EUR  
Ätzkosten pro Stück: 1,00 EUR



Versandhinweis: 

	<b>QUANTUS-E204, zum Einbetonieren</b>	Artikel-Nr.:	Gewicht kg
	Ø 204 mm, ohne Öse	E204	12,0
	Aufpreis je Öse	E9.900	

	<b>QUANTUS-E204, mit Fußplatte</b>	Artikel-Nr.:	Gewicht kg
	Ø 204 mm, ohne Öse	E204F	20,0
	Aufpreis je Öse	E9.900	

	<b>QUANTUS-E204, mit Dreikant</b>	Artikel-Nr.:	Gewicht kg
	Ø 204 mm, ohne Öse	E204D	30,0
	Aufpreis je Öse	E9.900	
	Pflegespray Dose 500 ml	41960	

## QUANTUS-E219 - Edelstahlpoller Ø 219 mm -

## QUANTUS-E254 - Edelstahlpoller Ø 254 mm -

Mit Korn 240 geschliffene Edelstahlpoller Ø 219 mm oder Ø 254 mm. Den Kopfabschluß bildet eine gewölbte Flachkopfkappe. Die Kappe wird eingepresst und mit einem speziellen Hochlast Edelstahlkleber verklebt.

Lieferbare Varianten für Modell **QUANTUS-E219**, Ø 219 mm und **QUANTUS-E254**, Ø 254 mm:

feststehend zum Einbetonieren  
feststehend zum Aufdübeln mit Fußplatte

### technische Daten:

Gesamtlänge der einzubetonierenden Pfosten - 1200 mm  
Gesamtlänge der Pfosten mit Fußplatte - 900 mm

techn. Daten der Fußplatte  
für Pfosten Ø 219 mm  
6 mm dick

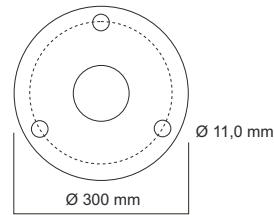

techn. Daten der Fußplatte  
für Pfosten Ø 254 mm  
6 mm dick

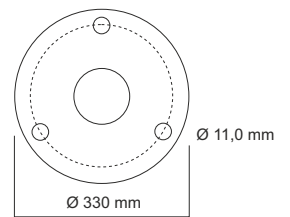

Auf Wunsch ätzen wir auf alle Edelstahlartikel Ihr Logo oder Stadtwappen in einer Größe von 60x25 mm dezent ein.  
Einmalige Siebkosten: 50,00 EUR  
Ätzkosten pro Stück: 1,00 EUR

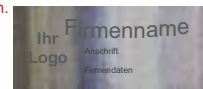

Versandhinweis: 

<b>QUANTUS-E219, zum Einbetonieren</b>	Artikel-Nr.:	Gewicht kg
Ø 219 mm, ohne Öse	E219	14,0
Aufpreis je Öse	E9.900	

Versandhinweis: 

<b>QUANTUS-E254, zum Einbetonieren</b>	Artikel-Nr.:	Gewicht kg
Ø 254 mm, ohne Öse	E254	16,0
Aufpreis je Öse	E9.900	

**QUANTUS-E219,  
mit Fußplatte**

<b>QUANTUS-E219, mit Fußplatte</b>	Artikel-Nr.:	Gewicht kg
Ø 219 mm, ohne Öse	E219F	24,0
Aufpreis je Öse	E9.900	

**QUANTUS-E254,  
mit Fußplatte**

<b>QUANTUS-E254, mit Fußplatte</b>	Artikel-Nr.:	Gewicht kg
Ø 254 mm, ohne Öse	E254F	26,0
Aufpreis je Öse	E9.900	

## GEMMA - Edelstahlpoller versenkbar -

Unsere versenkbaren Design - Poller aus geschliffenem Edelstahl bieten mit der optional eingefräster Nut für 1 - 3 reflektierende Folienstreifen und auf Wunsch integrierter Kettenaufnahme, die mittels Schlüssel entriegelbar ist, vielfältige Lösungen für unterschiedlichste Absperurbedürfnisse. So eignen sich die Poller hervorragend zur kontrollierten Steuerung von Besuchströmen an Stadien, zu Parkanlagen, für bevorrechtigte Personengruppen bei Banken, Hotels, Rathäusern etc.

Dank Gasdruckzylinder fährt der Poller nach der Entriegelung mühelos aus der Versenkung und verriegelt selbständig in der oberen Position. Zum Absenken wird der Poller mittels Spezial-D-Steckschlüssel oder optional DIN-Dreikantschlüssel entriegelt und nach unten gedrückt, wobei er unten wiederum selbst verriegelt.

Auf Wunsch kann optional eine in den Poller integrierte Kettenaufnahme geliefert werden, die ebenfalls mittels des jeweiligen Schlüssels entriegelt wird, wobei bei zwei Kettenaufnahmen die Entriegelung nacheinander geschieht.

Die Edelstahlpoller sind mit aufgeschweißter und angearbeiteter, glatter Kopfplatte ohne sichtbare Schweißnähte in hochwertiger Verarbeitung hergestellt. Die Wandstärke beträgt 3,0 mm.

Bei der optional möglichen Ausstattung mit bis zu drei reflektierenden Folienringen ist die Aufnahme vertieft in den Poller integriert, sodass beim Auf- und Abfahren des Pollers die Folie unbeschädigt bleibt.

Sollte ein Poller einmal ausgewechselt werden müssen, kann das gesamte Innenleben mittels speziellem Torxschlüssel entnommen und gewechselt werden. Da der Antrieb durch eine Gasdruckfeder erfolgt, ist keine zusätzliche Elektroinstallation erforderlich.

### technische Daten:

Höhe über Flur 700 mm  
 Einbautiefe 970 mm zzgl. Kiesschicht - Montagehinweis unbedingt beachten - optional Betonflies 300x300 mm für Poller Ø 90 mm, die das Umpflastern des Pollers ersetzt.  
 Lieferbare Ø - 90 mm und 156 mm  
 Wandstärke 3,0 mm



Ver-, Entriegelung



Poller  
 eingefahren mit  
 D-Schlüssel  
 - Draufsicht -



Bodenhülse mit  
 eingefahrenem  
 Poller



Detail  
 Kettenverriegelung

Versandhinweis:



versenkbar Ø 90 mm	Artikel-Nr.:	Gewicht kg
ohne Öse, ohne Reflektoring	15932	27,0
ohne Öse, 1 Reflektoring	15933	27,0
ohne Öse, 3 Reflektoringe	15934	27,0
Aufpreis 1 oder 2 Kettenaufnahmen	APK1	
Aufpreis Betonflies	15970	



versenkbar Ø 156 mm	Artikel-Nr.:	Gewicht kg
ohne Öse, ohne Reflektoring	15956	46,0
ohne Öse, 1 Reflektoring	15957	46,0
ohne Öse, 3 Reflektoringe	15958	46,0
Pflegespray Dose 500 ml	41960	

Bei Bestellungen geben Sie bitte die Anzahl der Reflektoringe mit an.

Auf Wunsch ätzen wir auf alle Edelstahlartikel Ihr Logo oder Stadtwappen in einer Größe von 60x25 mm dezent ein.  
 Einmalige Siebkosten: 50,00 EUR  
 Ätzkosten pro Stück: 1,00 EUR

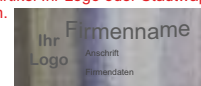

# ABSPERR- UND FAHRRADBÜGEL MODELL ARCUS-E

## - Ø 48 mm und Ø 60 mm -

Die Absperrbügel mit Ø 48 mm und Ø 60 mm werden aus Edelstahlrohr, Korn 240 geschliffen und auf unserer Biegemaschine aus einem Stück gebogen. Sie eignen sich hervorragend als elegante Absperrungen oder als Fahrradablenkbügel an exponierten Lagen im Stadtgebiet, an denen auf eine repräsentative Note Wert gelegt werden soll. Die FüÙe werden unten gequetscht um ein Ausziehen aus dem Fundament zu vermeiden (Ankerquetschung).

Bei den Maßangaben gelten immer Toleranzen nach DIN. Neben den hier genannten Abmessungen fertigen wir auch jede von Ihnen gewünschte Abmessung bis zu einer Sperrbreite von 3000 mm.

Wandstärken: 2,5 mm

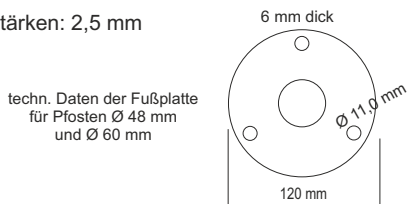

Versandhinweis: 

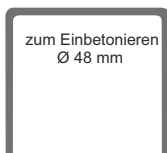

Ø 48 mm, ohne Knieholm	Artikel-Nr.:	Gewicht kg
<b>Höhe 1200 mm</b>		
Breite 800 mm	E10.019	7,0
Breite 1000 mm	E10.021	8,0
Breite 1200 mm	E10.020	8,0
Breite 1500 mm	E10.022	9,0
Breite 2000 mm	E10.023	10,0

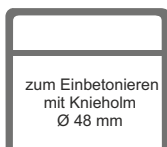

Ø 48 mm, mit Knieholm	Artikel-Nr.:	Gewicht kg
<b>Höhe 1200 mm</b>		
Breite 1000 mm	E10.021K	10,0
Breite 1500 mm	E10.022K	11,0
Breite 2000 mm	E10.023K	12,0

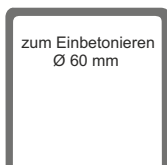

Ø 60 mm, ohne Knieholm	Artikel-Nr.:	Gewicht kg
<b>Höhe 1200 mm</b>		
Breite 800 mm	E11.019	10,0
Breite 1000 mm	E11.021	13,0
Breite 1200 mm	E11.020	13,0
Breite 1500 mm	E11.022	15,0
Breite 2000 mm	E11.023	17,0

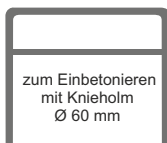

Ø 60 mm, mit Knieholm	Artikel-Nr.:	Gewicht kg
<b>Höhe 1200 mm</b>		
Breite 1000 mm	E11.021K	17,0
Breite 1500 mm	E11.022K	19,0
Breite 2000 mm	E11.023K	21,0

Aufpreise	Artikel-Nr.:	Gewicht kg
2 angeschweißte Fußplatten	E-2FP	5,0
Pflegespray Dose 500 ml	41960	



Auf Wunsch ätzen wir auf alle Edelstahlartikel Ihr Logo oder Stadtwappen in einer Größe von 60x25 mm dezent ein.  
Einmalige Siebkosten: 50,00 EUR  
Ätzkosten pro Stück: 1,00 EUR

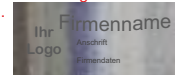



# UNIVERSALBÜGEL MODELL LAURUS-E

- Ø 48 mm und Ø 60 mm -

U - Bügel aus Edelstahl, Korn 240 geschliffen, in den Rohrdurchmessern 48 mm und 60 mm, wahlweise mit oder ohne zusätzlichen Querträger.

Bei den Bügeln zum Einbetonieren werden die Standrohre teilweise unten als Erdanker gequetscht.

zum Einbetonieren Gesamthöhe 1200 mm  
zum Aufdübeln mit runden Fußplatten 800 mm

Breiten Ø 48 mm: 300 mm, 460 mm, 650 mm und 800 mm  
Breite Ø 60 mm: ca. 380 mm



techn. Daten der Fußplatte  
für Pfosten Ø 48 mm  
und Ø 60 mm

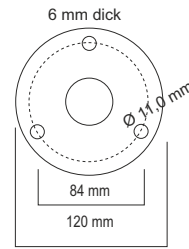

Beispiel Ø 48 x 300 mm



Beispiel Ø 60 x 380 mm



Beispiel Ø 60 x 380 mm  
mit Querholm

Auf Wunsch ätzen wir auf alle Edelstahlartikel  
Ihr Logo oder Stadtwappen  
in einer Größe von 60x25 mm dezent ein.  
Einmalige Siebkosten: 50,00 EUR  
Ätzkosten pro Stück: 1,00 EUR



Versandhinweis:

**Ø 48 mm, Universalbügel**

Artikel-Nr.:	Gewicht kg
EBUB48	7,0
EBUB48-46	8,0
EBUB48-65	9,5
EBUB48-80	10,5

**Ø 48 mm, mit Querholm**

Artikel-Nr.:	Gewicht kg
EBUB48/K	7,5
EBUB48/K46	8,5
EBUB48/K65	10,0
EBUB48/K80	11,5

**Ø 60 mm, Universalbügel**

Artikel-Nr.:	Gewicht kg
EBUB60	10,0

**Ø 60 mm, mit Querholm**

Artikel-Nr.:	Gewicht kg
EBUB60/K	10,5

Aufpreise	Artikel-Nr.:	Gewicht kg
2 angeschweißte Fußplatten	E-2FP	5,0
Pflegespray Dose 500 ml	41960	

Auf Wunsch ätzen wir auf alle Edelstahlartikel Ihr Logo oder Stadtwappen  
in einer Größe von 60x25 mm dezent ein.  
Einmalige Siebkosten: 50,00 EUR  
Ätzkosten pro Stück: 1,00 EUR

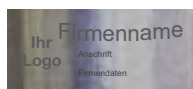

## Säulenschutz **MODELL LUCERNA-E** - Ø 48 mm - Ø 60 mm

Der Säulenschutz besteht aus in einem Stück gebogenem Edelstahlrohr mit Ø 48 mm oder Ø 60 mm, zum Einbetonieren oder Aufdübeln, mit mittig angeschweißtem 3. Standbein.

Maße:

Ø 48 mm - Gesamthöhe zum Einbetonieren 900 mm, Gesamtbreite 500 mm, Gesamtlänge 500 mm, Ausführung in V2A, Korn 240 geschliffen.

Ø 48 mm - Gesamthöhe zum Aufdübeln 600 mm, Gesamtbreite 500 mm, Gesamtlänge 500 mm, Ausführung in V2A, Korn 240 geschliffen.

Ø 60 mm - Gesamthöhe zum Einbetonieren 900 mm, Gesamtbreite 650 mm, Gesamtlänge 650 mm, Ausführung in V2A, Korn 240 geschliffen.

Ø 60 mm - Gesamthöhe zum Aufdübeln 600 mm, Gesamtbreite 650 mm, Gesamtlänge 650 mm, Ausführung in V2A, Korn 240 geschliffen.

techn. Daten der Fußplatten  
für Ø 48 und 60 mm Bügel

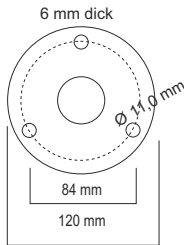

Versandhinweis: 

LUCERNA-E Ø 48 mm	Artikel-Nr.:	Gewicht kg
in V2A, zum Einbetonieren	2020095	10,0
in V2A, zum Aufdübeln	2020120	10,0

LUCERNA-E Ø 60 mm	Artikel-Nr.:	Gewicht kg
in V2A, zum Einbetonieren	2020121	12,0
in V2A, zum Aufdübeln	2020122	12,0

Auf Wunsch ätzen wir auf alle Edelstahlartikel Ihr Logo oder Stadtwappen in einer Größe von 60x25 mm dezent ein.  
Einmalige Siebkosten: 50,00 EUR  
Ätzkosten pro Stück: 1,00 EUR

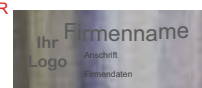

## CONSISTO-E - Türstopper -

Edelstahl - Türstopper aus 240-er Korn geschliffenem Edelstahlstandrohr in den Abmessungen:

Ø 60 x 2,0 mm  
 Ø 76 x 2,0 mm  
 Ø 89 x 2,6 mm  
 und Quadratrohr 70 x 70 mm

Bauhöhe insgesamt 1400 mm, zum Einbetonieren, gegen Aufpreis auch mit Fußplatte zum Verdübeln auf geeigneten Untergrund. Gegen Herausziehen ist das Standrohr im Fußbereich gequetscht. Das angeschweißte Stopperrohr besteht aus Ø 42 x 2,0 mm, das ebenfalls mit Korn 240 geschliffen ist. Die Anschweißlänge ist 115 mm, 70 mm von oben angeschweißt. Den Abschluss bildet ein Gummimetallpuffer.



Versandhinweis: 



CONSISTO-E	Artikel-Nr.:	Gewicht kg
Standrohr Ø 60 mm	17001	6,0
Standrohr Ø 76 mm	17002	7,0
Standrohr Ø 89 mm	17003	8,5
Standrohr 70 x 70 mm	17004	7,0
Aufpreis für 70x70 mm mit Fußplatte	41114	
Aufpreis 2. Stopperrohr	APSE	
Pflegespray Dose 500 ml	41960	

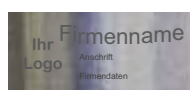

Auf Wunsch ätzen wir auf alle Edelstahlartikel Ihr Logo oder Stadtwappen in einer Größe von 60x25 mm dezent ein.  
 Einmalige Siebkosten: 50,00 EUR  
 Ätzkosten pro Stück: 1,00 EUR

# QUADRUS-E60

Hochwertiger Fahrradabwehrbügel aus Edelstahl V2A, 60x60 mm, zusätzlich beschichtet in DB 703 struktur (antifly).

Die Bügel sind auf Gehrung geschnitten, verschweißt und völlig plan geschliffen, bei einer Gesamthöhe von 1200 mm. Nach dem Schleifen werden die Bügel gesweept und mit hochwertigem, witterungsbeständigem Pulver farblich in Fassadenqualität beschichtet. Standardmäßig wählen wir den Farbton DB 703 mit einer Strukturoptik, die eine dauerhafte Haftung von Aufklebern verhindert (antifly).

Auf Wunsch und Anfrage ist jeder andere RAL-Ton ebenfalls - eventuell gegen Aufpreis - möglich. Gern fertigen wir auch andere Abmessungen auf Anfrage.

Gesamthöhe 1200 mm

Breiten: 500 mm, 1000 mm und 1200 mm

Ausführungen: zum Einbetonieren, mit Fußplatten zum Aufdübeln, wahlweise auch mit Knieholm

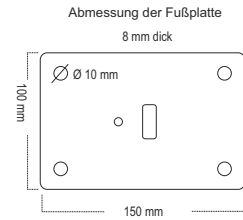

Versandhinweis:

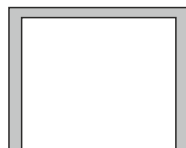

**zum Einbetonieren** Artikel-Nr.: Gewicht kg

geschliffen und beschichtet

Breite 500 mm	QE60-0	11,0
Breite 1000 mm	QE60-1	12,5
Breite 1200 mm	QE60-2	13,5

Aufpreis Knieholm AP-E60

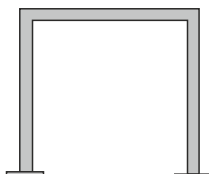

**zum Aufdübeln** Artikel-Nr.: Gewicht kg

geschliffen und beschichtet

Breite 500 mm	QE60-0D	11,0
Breite 1000 mm	QE60-1D	12,5
Breite 1200 mm	QE60-2D	13,5

Aufpreis Knieholm AP-E60



# WEGESPERREN



# WEGESPERREN MODELL VIA-F - 70 x 70 mm - feststehend zum Einbetonieren -

Wegesperre zum ortsfesten Einbau, bestehend aus:

2 Senkrechtpfosten 70 x 70 mm, Gesamthöhe 1400 mm, davon 1000 mm über Flur, ein oder zwei Querholme 60 x 40 mm, verschraubbar, wahlweise fest verschweißt.

Die Wegesperre ist feuerverzinkt oder zusätzlich weiß beschichtet, mit rot reflektierenden Folienstreifen.

Die Kombination von 2 Einheiten, versetzt und überlappend montiert, erlaubt die Sperrung eines Weges für Kraftfahrzeuge, bei gleichzeitiger Freigabe für Fußgänger, Radfahrer etc.

Auch als Eckkombination für Bahnübergänge lieferbar.

Preise hierfür siehe Kategorie Rammschutz - Schutzgeländer -

In der Preistabelle sind unsere Standardmaße angegeben. Wir fertigen allerdings jedes gewünschte Zwischenmaß nach Ihren Angaben.

Hier gilt dann immer der Preis der nächst höheren Standardmaßangabe.

Bei einer Überlappung von 500 mm ergeben sich die einzelnen Sperrbreiten wie folgt:

Gesamtsperrbreite des Weges + 500 mm, geteilt durch 2, minus 70 mm für den jeweiligen Standpfosten

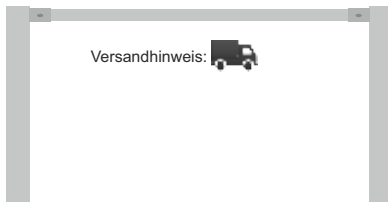
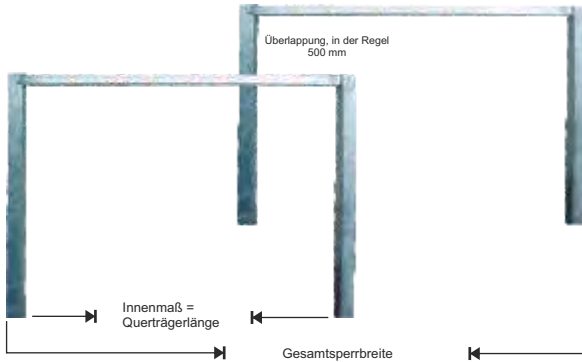

feuerverzinkt	Artikel-Nr.:	Gewicht kg
Sperrbreite 1000 mm	WSF10-Z	21,0
Sperrbreite 1500 mm	WSF15-Z	22,5
Sperrbreite 2000 mm	WSF20-Z	24,0
Sperrbreite 2500 mm	WSF25-Z	25,5
Sperrbreite 3000 mm	WSF30-Z	27,0

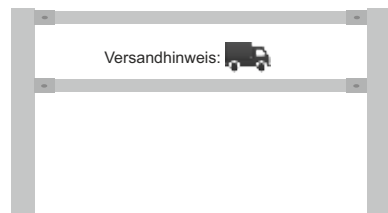

feuerverzinkt mit Knieholm	Artikel-Nr.:	Gewicht kg
Sperrbreite 1000 mm	WSFK10-Z	24,0
Sperrbreite 1500 mm	WSFK15-Z	25,5
Sperrbreite 2000 mm	WSFK20-Z	27,0
Sperrbreite 2500 mm	WSFK25-Z	28,5
Sperrbreite 3000 mm	WSFK30-Z	30,0

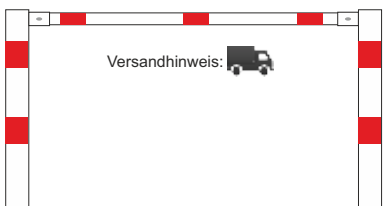

weiß / rot reflektierend	Artikel-Nr.:	Gewicht kg
Sperrbreite 1000 mm	WSF10-B	21,0
Sperrbreite 1500 mm	WSF15-B	22,5
Sperrbreite 2000 mm	WSF20-B	24,0
Sperrbreite 2500 mm	WSF25-B	25,5
Sperrbreite 3000 mm	WSF30-B	27,0



weiß / rot reflektierend mit Knieholm	Artikel-Nr.:	Gewicht kg
Sperrbreite 1000 mm	WSFK10-B	24,0
Sperrbreite 1500 mm	WSFK15-B	25,5
Sperrbreite 2000 mm	WSFK20-B	27,0
Sperrbreite 2500 mm	WSFK25-B	28,5
Sperrbreite 3000 mm	WSFK30-B	30,0



# WEGESPERREN MODELL VIA-H - 70 x 70 mm - herausnehmbar und drehbar -

Wegesperre herausnehmbar und drehbar, bestehend aus:

1 Senkrechtpfosten 70 x 70 mm, 1000 mm über Flur, ortsfest, durch **Edelstahldrehgelenk** drehbar gelagert

1 Senkrechtpfosten 70 x 70 mm, 1000 mm über Flur, herausnehmbar durch DIN Dreikantschließung, gegen Aufpreis mit Halbzylinderschloß oder Sechskant nach DIN 14925.

1 oder 2 Querholme 60 x 40 mm, verschraubbar.

Ersatzbodenhülsen, Abdeckkappen und Dreikantschlüssel bitte bei Bedarf separat bestellen!

Die Kombination von 2 Einheiten, versetzt und überlappend montiert, erlaubt die Sperrung eines Weges für Kraftfahrzeuge, bei gleichzeitiger Freigabe für Fußgänger, Radfahrer etc. Die Öffnung und Drehung der Wegesperre erlaubt bei Bedarf die Freigabe für Kraftfahrzeuge etc. Jede gewünschte Zwischenbreite fertigen wir nach Wunsch an, wobei dann der Preis der nächsthöheren Standardbreite gilt.

Auf Anfrage gegen Aufpreis auch beidseitig herausnehmbar lieferbar.



Berechnung der Sperrbreite siehe Vorseite

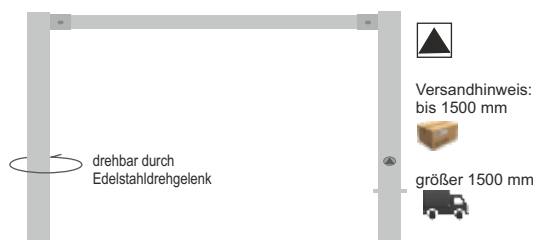

feuerverzinkt	Artikel-Nr.:	Gewicht kg
Sperrbreite 1000 mm	WSS10-Z	22,5
Sperrbreite 1500 mm	WSS15-Z	24,0
Sperrbreite 2000 mm	WSS20-Z	25,5
Sperrbreite 2500 mm	WSS25-Z	27,0
Sperrbreite 3000 mm	WSS30-Z	28,5

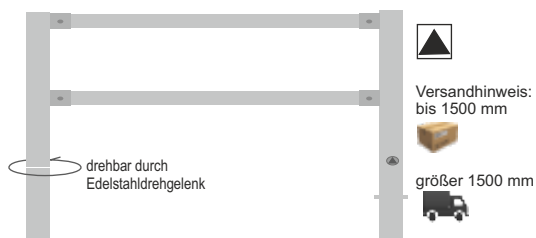

feuerverzinkt, Quer- und Knieholm	Artikel-Nr.:	Gewicht kg
Sperrbreite 1000 mm	WSSK10-Z	25,5
Sperrbreite 1500 mm	WSSK15-Z	27,0
Sperrbreite 2000 mm	WSSK20-Z	28,5
Sperrbreite 2500 mm	WSSK25-Z	30,0
Sperrbreite 3000 mm	WSSK30-Z	31,5

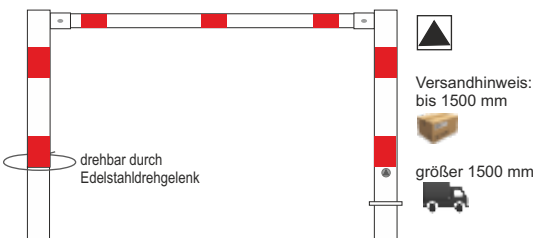

weiß / rot	Artikel-Nr.:	Gewicht kg
Sperrbreite 1000 mm	WSS10-B	22,5
Sperrbreite 1500 mm	WSS15-B	24,0
Sperrbreite 2000 mm	WSS20-B	25,5
Sperrbreite 2500 mm	WSS25-B	27,0
Sperrbreite 3000 mm	WSS30-B	28,5

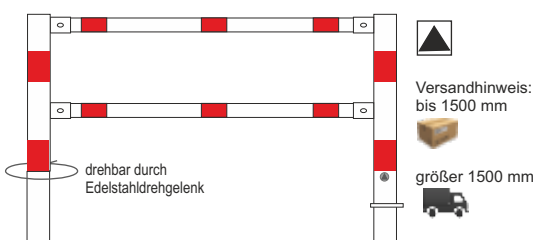

weiß / rot, Quer- und Knieholm	Artikel-Nr.:	Gewicht kg
Sperrbreite 1000 mm	WSSK10-B	25,5
Sperrbreite 1500 mm	WSSK15-B	27,0
Sperrbreite 2000 mm	WSSK20-B	28,5
Sperrbreite 2500 mm	WSSK25-B	30,0
Sperrbreite 3000 mm	WSSK30-B	31,5

- Aufpreis Ausführung Halbzylinder APWSSH
- Aufpreis Sechskant nach DIN 14925 APWSSD
- Aufpreis beidseitig herausnehmbar APBSH

## WEGESPERREN MODELL ARCUS-H - Ø 60 mm - herausnehmbar und drehbar -

Wegesperre, bestehend aus einem Absperrbügel, der auf einer Seite lose 300 mm in einer Bodenhülse sitzt und auf der anderen Seite 200 mm in einer Bodenhülse verriegelt. Die verriegelte Seite ist herausnehmbar durch DIN Dreikantschließung, so dass sie im losen Bodenhülse teil gedreht werden kann.

Zum Lieferumfang gehören die beiden Bodenhülsen.

Die Anlage wird aus Stahlrohr 60 x 2,5 mm in einem Stück, nahtlos gebogen, feuerverzinkt und ist wahlweise mit oder ohne Knieholm lieferbar.

Darüber hinaus können Sie gegen Aufpreis jeden RAL-Farbtou in Pulverbeschichtung erhalten.

Auf Wunsch fertigen wir auch Zwischenmaße nach Ihren Angaben. Für Zwischengrößen außerhalb der unten aufgeführten Standardgrößen gelten immer die Preise der nächsthöheren Standardgröße.

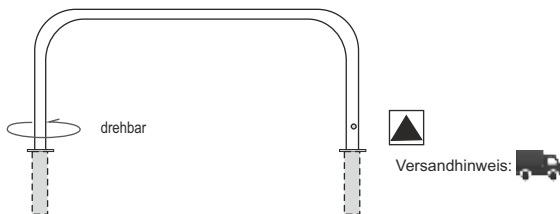

### feuerverzinkt

Artikel-Nr.:	Gewicht kg
Sperrbreite 1000 mm	W6010-Z 18,0
Sperrbreite 1500 mm	W6015-Z 20,0
Sperrbreite 2000 mm	W6020-Z 22,0
Sperrbreite 2500 mm	W6025-Z 24,0

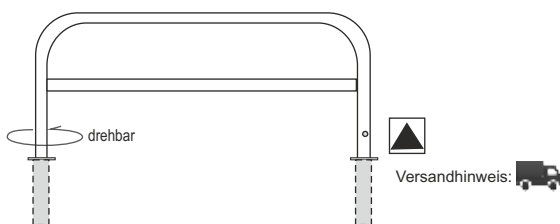

### feuerverzinkt mit Knieholm

Artikel-Nr.:	Gewicht kg
Sperrbreite 1000 mm	WK6010-Z 22,0
Sperrbreite 1500 mm	WK6015-Z 24,0
Sperrbreite 2000 mm	WK6020-Z 26,0
Sperrbreite 2500 mm	WK6025-Z 28,0

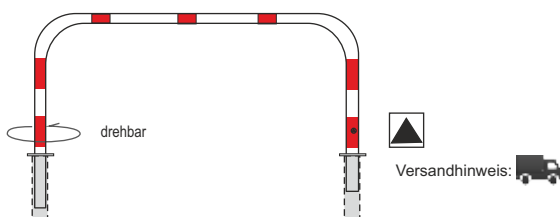

### weiß / rot

Artikel-Nr.:	Gewicht kg
Sperrbreite 1000 mm	W6010-B 18,0
Sperrbreite 1500 mm	W6015-B 20,0
Sperrbreite 2000 mm	W6020-B 22,0
Sperrbreite 2500 mm	W6025-B 24,0

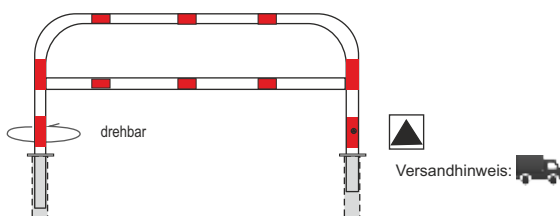

### weiß / rot mit Knieholm

Artikel-Nr.:	Gewicht kg
Sperrbreite 1000 mm	WK6010-B 22,0
Sperrbreite 1500 mm	WK6015-B 24,0
Sperrbreite 2000 mm	WK6020-B 26,0
Sperrbreite 2500 mm	WK6025-B 28,0



# GATTERSCHRANKE MODELL PORTA - mit Dreikant, Sechskant oder Zylinderschloß

Die robuste, drehbare Gatterschranke empfiehlt sich immer dort, wo eine häufige Öffnung gewährleistet werden soll und auf langlebige Ausführung geachtet werden muß.

Die Verriegelung kann in 4 Stellungen zu jeweils 90 Grad erfolgen. Die Entriegelung erfolgt durch Dreikant - Schlüssel nach DIN 3223 oder durch Zylinderschloß oder DIN-Sechskant.

Lieferumfang: Einteilige Gatterschranke mit 1 Standrohr und 1 Sperrarm in unten aufgeführten Standardbreiten.

Bei Sonderbreiten gilt der Preis der nächsthöheren Standardbreite.

Bei Gatterschranken mit DIN-Dreikantverriegelung kann eine Sicherungsklappe vorgeschweißt werden, die bauseits durch Vorhangschloß gesichert wird und ein unbefugtes Öffnen der Gatterschranke verhindert.

## technische Daten:

Standrohr Ø 101,6 mm, feuerverzinkt, Länge 1500 mm

Drehteil Rundrohr Ø 114 mm, mit Sperrarmen in unterschiedlichen Längen, aus feuerverzinktem Stahl, 60x40 mm, wahlweise zusätzlich weiß beschichtet mit rot reflektierenden Folienringen.

Beschichtung in allen unseren Standard-RAL-Farbtönen ohne Aufpreis möglich, alle Sonderfarben gegen Aufpreis



Versandhinweis:

feuerverzinkt	Artikel-Nr.:	Gewicht kg
Sperrbreite 1000 mm	GAT10Z	33,0
Sperrbreite 1500 mm	GAT15Z	37,0
Sperrbreite 2000 mm	GAT20Z	41,0
Sperrbreite 2500 mm	GAT25Z	45,0
Sperrbreite 3000 mm	GAT30Z	49,0
Aufpreis für Beschichtung in RAL-Standard-Farbe	GAT-RAL	



Versandhinweis:

feuerverzinkt	Artikel-Nr.:	Gewicht kg
Sperrbreite 1000 mm	GAT10ZZyl	33,0
Sperrbreite 1500 mm	GAT15ZZyl	37,0
Sperrbreite 2000 mm	GAT20ZZyl	41,0
Sperrbreite 2500 mm	GAT25ZZyl	45,0
Sperrbreite 3000 mm	GAT30ZZyl	49,0
Aufpreis für Beschichtung in RAL-Standard-Farbe	GAT-RAL	



Versandhinweis:

weiß mit rot reflekt. Folien	Artikel-Nr.:	Gewicht kg
Sperrbreite 1000 mm	GAT10	33,0
Sperrbreite 1500 mm	GAT15	37,0
Sperrbreite 2000 mm	GAT20	41,0
Sperrbreite 2500 mm	GAT25	45,0
Sperrbreite 3000 mm	GAT30	49,0



Versandhinweis:

weiß mit rot reflekt. Folien	Artikel-Nr.:	Gewicht kg
Sperrbreite 1000 mm	GAT10Zyl	33,0
Sperrbreite 1500 mm	GAT15Zyl	37,0
Sperrbreite 2000 mm	GAT20Zyl	41,0
Sperrbreite 2500 mm	GAT25Zyl	45,0
Sperrbreite 3000 mm	GAT30Zyl	49,0
Aufpreis gleichschließende Zylinderschlösser	AP-GL	

Sonderausführung / Aufpreis	Artikel-Nr.:	Gewicht kg
Aufpreis für Ausführung mit Fußplatte	GATFP	
Aufpreis pro Schraubankerorb	AP-Anker	
Aufpreis für Sicherungsklappe	GAT-SKW	
Aufpreis mit Sechskant DIN 14925	AP-6	

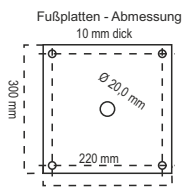

Schloßkasten mit Sicherungsklappe



Schloßkasten mit Zylinderschloß



Schloßkasten mit Sechskant nach DIN14925

## GATTERSCHRANKE MODELL PORTA-L - leichte Ausführung -

Die leichte, drehbare Gatterschranke besteht aus einem Standrohr mit  $\varnothing$  89 mm und einer Gesamtlänge von 1500 mm.

Das Drehteil ist aus Rundrohr mit einem  $\varnothing$  101,6 mm. Der angeschweißte Sperrbügel ist aus Rundrohr, mit  $\varnothing$  60 mm und einer Wandstärke von 2,5 mm. Er wird in einem Stück auf unserer Rohrbiegemaschine gebogen.

Die Verriegelung ist in 4 Stellungen zu jeweils  $90^\circ$  möglich, wobei die Sicherung über Steckbolzen erfolgt, der durch bauseits zu stellendes Vorhangschloß gesichert wird, alternativ durch Dreikant nach DIN 3223.

Die Standardbreiten sind 1000 mm, 1500 mm, 2000 mm und 2500 mm. Bei Zwischengrößen gilt auch hier der Preis der nächsthöheren Standardgröße.

### Lieferumfang:

Einteilige Gatterschranke mit 1 Standrohr zum Einbetonieren und 1 Sperrarm in Standardbreiten, feuerverzinkt oder zusätzlich weiß beschichtet mit rot reflektierenden Folienringen, wahlweise in unseren Standard-RAL-Farben beschichtet.

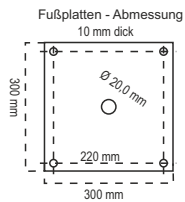

Versandhinweis:

#### feuerverzinkt

Artikel-Nr.:	Gewicht kg
GAT10ZL	23,0
GAT15ZL	27,0
GAT20ZL	31,0
GAT25ZL	35,0
GAT-RAL	

Versandhinweis:

#### weiß mit rot reflekt. Folien

Artikel-Nr.:	Gewicht kg
GAT10L	23,0
GAT15L	27,0
GAT20L	31,0
GAT25L	35,0



Schloßkasten für Schließung durch Dreikant

#### Aufpreis

Artikel-Nr.:
GATFP
AP-Anker
GAT-DK

# HOCHWASSERSCHRANKE MODELL PORTA-H

Unsere Hochwasserschranke ist wie die leichte Gatterschranke gefertigt. Zusätzlich sind drei Aufnahmen für Absperrlampen sowie Halterungen für die Aufnahme der Verkehrszeichen Z 600 (Höhe 250 mm) und Z 250 angeschweißt.

Die Lampen und Verkehrszeichen gehören nicht zum Lieferumfang und sind bauseits zu stellen.

Die Standardbreiten sind 2000 mm und 2500 mm.

## Lieferumfang:

Einteilige Gatterschranke mit 1 Standrohr zum Einbetonieren und 1 Sperrarm mit Lampenhalter und VZ-Halter in Standardbreiten, feuerverzinkt oder zusätzlich weiß beschichtet, mit rot reflektierenden Folienringen, wahlweise in unseren Standard-RAL- Farben beschichtet.



HOCHWASSERSCHRANKE MODELL PORTA-H



Versandhinweis: 



feuerverzinkt	Artikel-Nr.:	Gewicht kg
Sperrbreite 2000 mm	HGAT20ZL	41,0
Sperrbreite 2500 mm	HGAT25ZL	45,0
Aufpreis für Beschichtung in RAL-Standard-Farbe	GAT-RAL	

Aufpreis	Artikel-Nr.:
Aufpreis für Ausführung mit Fußplatte	GATFP
Aufpreis pro Schraubankerorb	AP-Anker

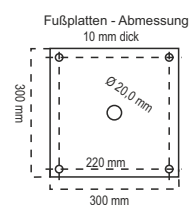



# DREHSPERRE MODELL FOREST

Die schwere Dreh Sperre ist eine horizontal schwenkbare Absperrung mit 2 Auflagepfosten, die bestens für die Sperrung von Forst- und Waldwegen geeignet ist.

Die Anlage besteht aus einem Standpfosten Ø 108 mm, 1500 mm lang zum Einbetonieren, einem darauf gesetzten Drehpfosten Ø 121 mm, mit angeschweißtem, abgestützten Querträger 60 x 40 mm, sowie 2 Auflagepfosten 60 x 40 x 1300 mm.

Komplette Anlage feuerverzinkt oder zusätzlich weiß beschichtet, mit rot reflektierenden Folienstreifen.

Auf Wunsch beschichten wir auch in allen anderen RAL-Farbtönen gegen Aufpreis.

Die Verriegelung erfolgt an den jeweiligen Auflagepfosten durch bauseits zu stellende Vorhangschlösser, gegen Aufpreis auch mit Zylinderschloß oder DIN-Dreikantschloß am Drehpfosten.

Die Anlage ist auch zum Aufdübeln mit Fußplatten lieferbar.  
Für Zwischenmaße gilt immer der Preis der nächsthöheren Standardgröße.

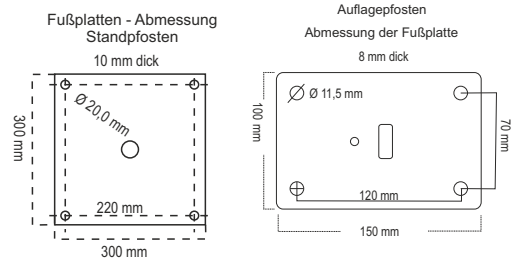

Schloßkasten für Schließung durch Dreikant oder Zylinderschloß am Drehteil



Versandhinweis:

feuerverzinkt, Vorhangschloß	Artikel-Nr.:	Gewicht kg
Sperrbreite 2000 mm	DS20-Z	44,0
	DS25-Z	47,0
Sperrbreite 3000 mm	DS30-Z	50,0
	DS35-Z	53,0
Sperrbreite 4000 mm	DS40-Z	56,0
	DS45-Z	59,0
Sperrbreite 5000 mm	DS50-Z	61,0
	DS55-Z	64,0
Sperrbreite 6000 mm	DS60-Z	67,0

weiß/rot, Vorhangschloß	Artikel-Nr.:	Gewicht kg
Sperrbreite 2000 mm	DS20	44,0
	DS25	47,0
Sperrbreite 3000 mm	DS30	50,0
	DS35	53,0
Sperrbreite 4000 mm	DS40	56,0
	DS45	59,0
Sperrbreite 5000 mm	DS50	61,0
	DS55	64,0
Sperrbreite 6000 mm	DS60	67,0

Aufpreise	Artikel-Nr.:
Aufpreis für Ausführung mit Fußplatten	DS-FP
Aufpreis pro Schraubankerkorb	AP-Anker
Aufpreis für Schließung mit DIN-Dreikant	GAT-DK
Aufpreis für Schließung mit Zylinderschloß	DS-Zyl
Aufpreis für Stützrad ab 4000 mm Sperrbreite	DS-SR
Aufpreis gleichschließende Zylinderschlösser	AP-GL



# DREHSPERRE MODELL FOREST-V

## - schwer, horizontal drehbar mit Lampenhalter und Schraffe -

Die Dreh Sperre für Vollsperrung ist eine horizontal schwenkbare Absperrung mit 2 Auflagepfosten, die bestens für die kurz- oder langfristige Vollsperrung geeignet ist.

Die Anlage besteht aus einem Standpfosten  $\varnothing$  108 mm, 1500 mm lang zum Einbetonieren, einem darauf gesetzten Drehpfosten  $\varnothing$  121 mm, mit angeschweißtem Querträger 60 x 40 mm, mit 5 aufgeschweißten Lampenhaltern und einseitiger weiß/rot reflektierender Schraffe, sowie 2 Auflagepfosten 60 x 40 x 1300 mm. Die Anlage ist komplett feuerverzinkt.

Die Verriegelung erfolgt an den jeweiligen Auflagepfosten durch bauseits zu stellende Vorhangschlösser oder gegen Aufpreis durch Dreikant-, oder Zylinderschloß-Verriegelungen am Drehpfosten.

Standardmäßig zum Einbetonieren, gegen Aufpreis auch zum Aufdübeln mit Fußplatten lieferbar.

Für Zwischenmaße gilt immer der Preis der nächsthöheren Standardgröße.

Lieferumfang mit einseitig reflektierender Schraffe 250x2400 mm, jedoch ohne Lampen und Vorhangschlösser.

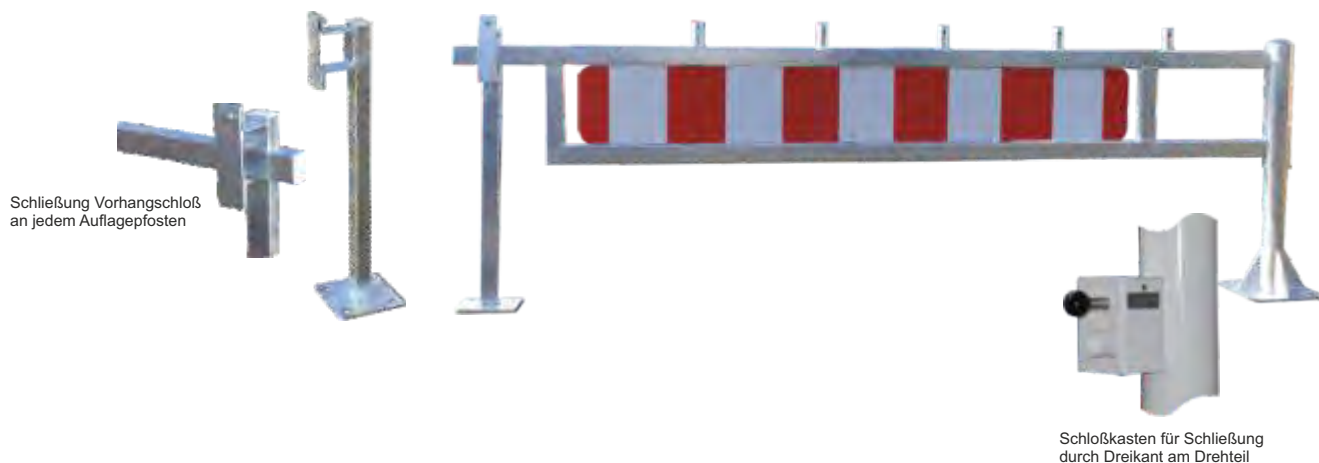
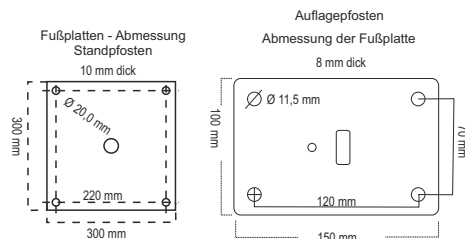

Schließung Vorhangschloß an jedem Auflagepfosten

Schloßkasten für Schließung durch Dreikant am Drehteil

Versandhinweis:

fuerverzinkt, Vorhangschloß	Artikel-Nr.:	Gewicht kg
Sperrbreite 3000 mm	160023	50,0
Sperrbreite 3500 mm	160024	53,0

Aufpreise	Artikel-Nr.:
Aufpreis für Ausführung mit Fußplatten	DS-FP
Aufpreis pro Schraubankerkorb	AP-Anker
Aufpreis Schließung durch DIN-Dreikant	DS-DK
Aufpreis für Schließung durch Zylinderschloß	DS-Zyl



## DREHSPERRE MODELL FLECTO - leicht, horizontal drehbar -

Diese leichte, horizontal drehbare Wegesperre besteht aus einem Standrohr  $\varnothing$  89 mm und einem aufgesetztem Drehrohr  $\varnothing$  102 mm mit angeschweißter Rohraufnahme, auf das ein dickwandiges Aluminiumrohr mit Anti-Sitzprofil verschraubt wird, sowie 2 Auflagepfosten 60x40 mm.

Verriegelt wird die Dreh Sperre durch bauseits zu stellende Vorhangschlösser, die am Standrohr und am Auflagepfosten angebracht werden können. Standardmäßig wird diese Anlage mit Fußplatten zum Aufdübeln gefertigt, wahlweise - ohne Aufpreis - auch zum Einbetonieren.

Bei der beschichteten Anlage sind Stand- und Auflagepfosten rot beschichtet, der Aluminiumbaum in weiß mit rot reflektierenden Folien.

Andere Farben für Stand- und Auflagepfosten sind wahlweise möglich.  
Breiten 1500 mm bis 10.000 mm, über 6000 mm mit profilbündigem, innenliegendem Einschub aus Aluminium.

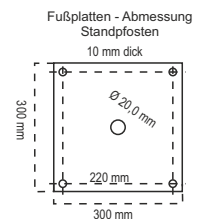
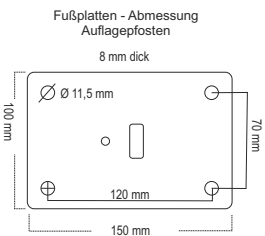
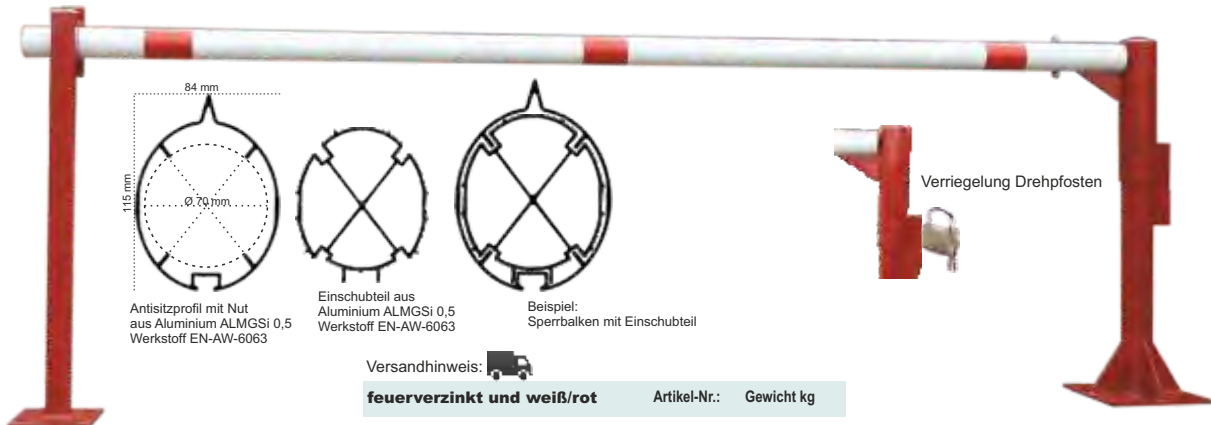

Versandhinweis:

feuerverzinkt und weiß/rot	Artikel-Nr.:	Gewicht kg
Sperrbreite 3000 mm	DS30L	34,0
Sperrbreite 3500 mm	DS35L	39,0
Sperrbreite 4000 mm	DS40L	44,0
Sperrbreite 4500 mm	DS45L	49,0
Sperrbreite 5000 mm	DS50L	54,0
Sperrbreite 5500 mm	DS55L	59,0
Sperrbreite 6000 mm	DS60L	64,0
Sperrbreite 6500 mm	DS65L	96,0
Sperrbreite 7000 mm	DS70L	74,0
Sperrbreite 7500 mm	DS75L	79,0
Sperrbreite 8000 mm	DS80L	84,0
Sperrbreite 9000 mm	DS90L	98,0
Sperrbreite 10.000 mm	DS100L	108,0

Aufpreise	Artikel-Nr.:
Aufpreis pro Schraubankerorb	AP-Anker
Aufpreis Schließung DIN-Dreikant	DS-DK

# KARDANSPERRE MODELL GIMBAL - vertikal klappbar und horizontal drehbar -

Handbetätigte Drehsperre mit kardanischer Aufhängung, die eine vertikale Schwenkung und gleichzeitig horizontale Drehung des Sperrbalkens zuläßt, einschließlich zweier Auflagepfosten zur Verriegelung durch bauseits zu stellendes Vorhangschloß am jeweiligen Auflagepfosten.

Auflage-, Dreh- und Standpfosten sind aus feuerverzinktem Stahl, rot pulverbeschichtet.

Der Sperrbalken ist aus stranggepresstem Aluminium - Ovalrohr mit der Gesamtabmessung 115 x 84 mm, der auf ein Aufnahmerohr mit 70 mm Durchmesser befestigt wird. Das Aluminium - Ovalrohr hat oben laufend einen Antisitzschutz und im unteren Bereich eine Nut, ist weiß pulverbeschichtet, mit rot reflektierenden Folienstreifen.

Bis zu einer Länge von 6000 mm ist der Sperrbalken einteilig, über 6000 mm geschieht die Verbindung zweier Sperrbalken durch ein profilbündiges Innenteil, so dass die Profilrohrtteile bündig anliegen.

## Daten:

Standrohr: Ø 88,9 x 3,2 x 1000 mm bei Version mit Fußplatte, Länge 1500 mm bei Version zum Einbetonieren

Drehrohr: Ø 101,6 x 3,6 mm

Auflagepfosten: 60 x 40 x 1000 mm bei Version mit Fußplatte, Länge 1500 mm bei Version zum Einbetonieren

Sperrbalken: Aluminium - Strangpreßprofil 115 x 84 mm mit Anti-Sitzprofil

Fußplatte des Standrohres: 300 x 300 x 8 mm

Fußplatten der Auflagepfosten: 100 x 150 x 8 mm

lieferbare Längen: mit einteiligem Sperrbalken bis 6 Meter, auf Anfrage mit zweiteiligem Sperrbalken bis 10 Meter

Gewicht des Sperrbalkens ca. 2,1 kg/m, bei zweiteiliger Variante zuzüglich ca. 2,3 kg für das Einschubteil

Liefervarianten: mit bauseitigem Vorhangschloß, gegen Aufpreis mit Dreikantschließung nach DIN 3223 am Drehpfosten

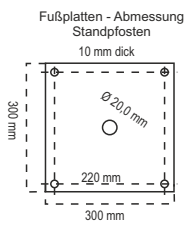

Schloßkasten für Schließung durch Dreikant

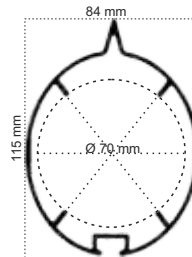
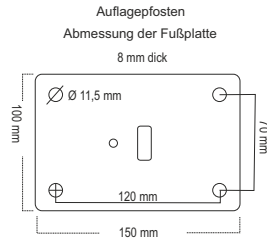

Antisitzprofil mit Nut aus Aluminium ALMGSI 0,5 Werkstoff EN-AW-6063

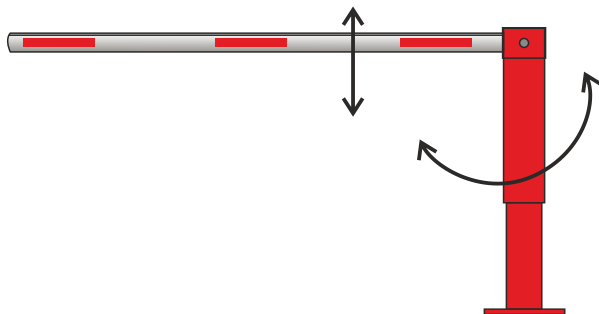

Versandhinweis: 

feuerverzinkt und weiß/rot	Artikel-Nr.:	Gewicht kg
Sperrbreite 3000 mm	KS30	28,5
Sperrbreite 3500 mm	KS35	29,5
Sperrbreite 4000 mm	KS40	30,5
Sperrbreite 4500 mm	KS45	31,5
Sperrbreite 5000 mm	KS50	32,5
Sperrbreite 5500 mm	KS55	33,5
Sperrbreite 6000 mm	KS60	34,5

Aufpreise	Artikel-Nr.:
Aufpreis pro Schraubankerorb	AP-Anker
Aufpreis Schließung DIN-Dreikant	GAT-DK



# SPERRSCHRANKE MODELL OBICE - mit Gasdruckfeder - vertikal schwenkbar -

Sperrschranke, vertikal schwenkbar, mit Gewichtsausgleich durch integrierte Gasdruckfeder. Einfache und leichte Bedienung, ideal für enge Einbausituationen durch Entfall des unschönen, ausragenden Gewichtsenausgleich. Mit Sicherungsbolzen an der Hauptstütze serienmäßig. Sperrbreiten über 6 Meter 2-teilig mit profilbündigem, innenliegendem Einschub aus Aluminium.

## Standardausführung und Maße:

Hauptstütze 120 x 80 mm, mit Fußplatte 360 x 360 x 8 mm zum Aufdübeln mit 4 Bohrungen.  
 Auflagepfosten 70 x 70 mm, mit Fußplatte 200 x 200 x 8 mm, mit 4 Bohrungen, gegen Aufpreis höhenverstellbar, oder Pendelstütze.  
 Schrankenbaum Höhe über Flur ca. 950 mm  
 Gesamtbreiten = lichte Weite plus ca. 180 mm,  
 Serienmäßig Schließung an der Hauptstütze durch Zylinderschloß

Folgende weitere Schließkombinationen stehen zur Wahl:

- Schließung durch 1 DIN-Dreikant - aufpreisfrei - oder
- Schließung durch 1 Zylinderschloß und 1 DIN-Dreikant - gegen Aufpreis - oder
- Schließung durch 2 Zylinderschlösser, verschieden schließend - gegen Aufpreis -



empfohlene Fundamentgröße für Auflagepfosten  
L x B x T  
400 x 400 x 600 mm

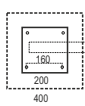

empfohlene Fundamentgröße für Hauptstütze  
L x B x T  
600 x 600 x 800 mm

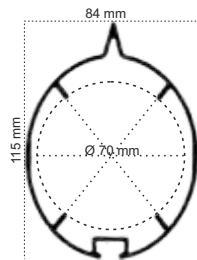
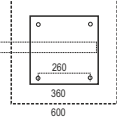

Antisitzprofil mit Nut aus Aluminium ALMGSi 0,5 Werkstoff EN-AW-6063



Einschubverlängerung für Schranken über 6000 mm

Hauptstütze



Auflagepfosten (Serie)



Auflagepfosten höhenverstellbar (Aufpreis)



Pendelstütze höhenverstellbar (optional ohne Aufpreis)



Versandhinweis:

feuerverzinkt, rot/weiß beschichtet	Artikel-Nr.:	Gewicht kg
Sperrbreite 3000 mm	SK30	45,0
Sperrbreite 3500 mm	SK35	46,5
Sperrbreite 4000 mm	SK40	48,0
Sperrbreite 4500 mm	SK45	49,5
Sperrbreite 5000 mm	SK50	51,0
Sperrbreite 5500 mm	SK55	52,5
Sperrbreite 6000 mm	SK60	54,0
Sperrbreite 7000 mm	SK70	60,0
Sperrbreite 8000 mm	SK80	63,0

Aufpreise und Zubehör	Artikel-Nr.:
DIN-Dreikant statt Zylinderschloß	KAP-DK ohne Aufpreis
Zylinder- und Dreikant an der Hauptstütze	KAP-Zyl-DK
2 Zylinderschlösser verschieden schließend an der Hauptstütze	KAP-2Zyl
Aufpreis gleichschließendes Zylinderschloß	AP-GL
Pendelstütze statt Auflagepfosten	KAP-Pendel ohne Aufpreis
Aufpreis Auflagepfosten höhenverstellbar	AP-AH
Aufpreis pro Schraubankerorb	AP-Anker
Reflexstreifen weiß oder rot an nur feuerverzinkter Schrankenanlage	KAP-FOL



# HÖHENBEGRENZER MODELL LIMITER-F ( Portalrahmen ) - feststehend -

Höhenbegrenzungssperren - Portalrahmen - begrenzen das Befahren von Plätzen auf PKW-Höhen, so dass Lastkraftwagen die Zufahrt versperrt bleibt.

Wir fertigen den Portalrahmen zum Einbetonieren bis zu einer Sperrbreite von 6.000 mm.

## Technische Daten der festmontierbaren Anlage:



Standrohr aus Stahl, feuerverzinkt, weiß beschichtet, mit rot reflektierenden Folienringen.

Material 70 x 70 mm, zum Einbetonieren, wahlweise mit Fußplatte.

Höhe über Flur 2,50 Meter, Gesamthöhe 3000 mm Sperrbreiten bis 6 Meter. Bei Gesamthöhen über 3 Meter mit Standrohr 100x100x3 mm.

Sperrbalken Rechteckrohr 60 x 40 mm, ebenfalls weiß beschichtet, mit rot reflektieren Folienringen, zum Verschrauben auf den Standpfosten.

Bei Breiten ab 3500 mm wird der Sperrbalken 2-teilig geliefert, mit innen Einschub aus profilbündigem, feuerverzinktem Rechteckrohr.

Für das Verkehrszeichen zur Höhenangabe ist eine Halterung aus Flacheisen angebracht.

Das Schild gehört nicht zum Lieferumfang. Bei Bedarf kann eine Pendelstange abgehängt werden. Pendelstange aus ALU-Rohr Ø 40 mm, weiß beschichtet, mit rot reflektierenden Folien, inkl. Kette.

Angegebene Sperrbreite = Aussenmaß



HÖHENBEGRENZER MODELL LIMITER-F  
( Portalrahmen ) - feststehend -

Versandhinweis:

feststehend zum Einbetonieren	Artikel-Nr.:	Gewicht kg
Sperrbreite 3000 mm	HBS30F	52,0
Sperrbreite 3500 mm	HBS35F	53,5
Sperrbreite 4000 mm	HBS40F	55,0
Sperrbreite 4500 mm	HBS45F	56,5
Sperrbreite 5000 mm	HBS50F	58,0
Sperrbreite 6000 mm	HBS60F	61,0
Aufpreis pro Schraubankerkorb	AP-Anker	
Aufpreis Fußplatte zum Aufdübeln	GATFP	
Aufpreis abgehängte Pendelstange 2000 mm	AP-Pend	
Verlängerung der Durchfahrthöhe je 10 cm	AP-H	

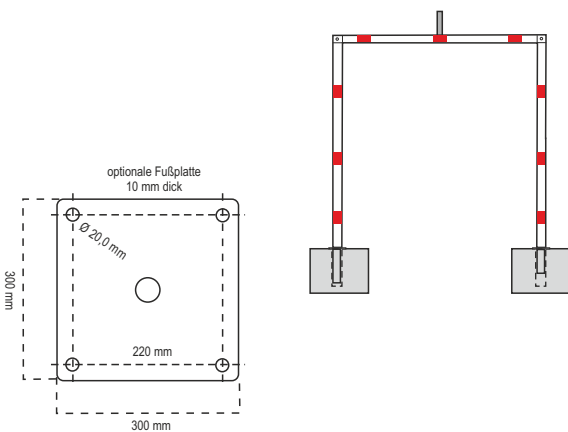

# HÖHENBEGRENZER MODELL LIMITER-H ( Portalrahmen ) - herausnehmbar und drehbar -

## Technische Daten der herausnehmbar- und drehbaren Anlage:

Standrohre aus Stahl, feuerverzinkt, 70 x 70 mm, weiß beschichtet, mit rot reflektierenden Folienringen. Querträger 60 x 40 mm mit Halterung aus Flacheisen zur Aufnahme des Höhenschildes ( Schild nicht im Lieferumfang ).

Ab 3500 mm zweiteilig verschraubbar.

Ein Standpfosten herausnehmbar durch Dreikant nach DIN 3223, einschließlich Bodenhülse 80 x 80 mm, ein Standpfosten feststehend, mit Edelstahldrehlager. Gegen Aufpreis auch herausnehmbar durch Sechskant nach DIN 14925.

Anlage bedienbar wie unsere Wegesperren 70 x 70 mm, jedoch Höhe über Flur 2200 mm.

### Lieferumfang:

- 1 herausnehmbarer Pfosten 70 x 70 x 2500 mm, inkl. Bodenhülse
- 1 feststehender Pfosten 70 x 70 x 2700 mm mit Edelstahldrehlager zum Einbetonieren
- 1 Querträger 60 x 40 mm mit Halterung für Verkehrszeichen mit Höhenangabe

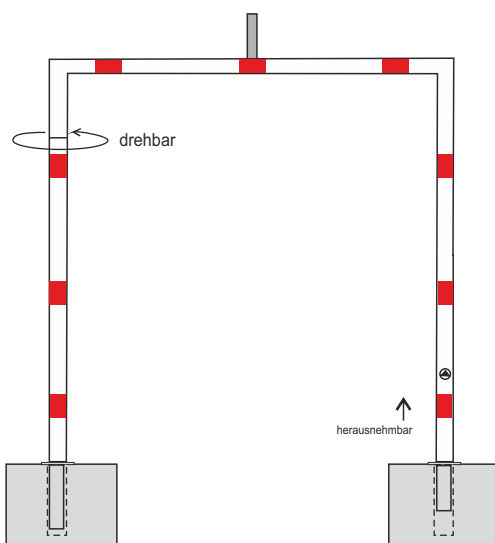

Versandhinweis:



**herausnehmbar durch Dreikant** Artikel-Nr.:    Gewicht kg

Sperrbreite 3000 mm	HBS30H	57,0
Sperrbreite 4000 mm	HBS40H	63,0
Sperrbreite 5000 mm	HBS50H	69,0
Sperrbreite 6000 mm	HBS60H	74,0

### Aufpreise und Zubehör

Aufpreise und Zubehör	Artikel-Nr.:
Aufpreis abgehängte Pendelstange rot/weiß	AP-Pend
Verlängerung der Durchfahrtshöhe je 10 cm	AP-H
Aufpreis Ersatzbodenhülse	4.011
Aufpreis mit Sechskant DIN 14925	AP-6

# HÖHENBEGRENZER MODELL LIMITER-D ( Portalrahmen ) - drehbar -

## Technische Daten des MODELLS LIMITER-D :

Stand- und Drehrohr aus Stahl, feuerverzinkt, weiß beschichtet, mit rot reflektierenden Folienringen.

Standrohr Ø 89 mm mit Fußplatte zum Aufdübeln, Höhe über Flur 3,0 Meter.

Drehrohr Ø 101 mm, Höhe 2,0 Meter mit 2 angeschweißten Drehgriffen.

Der Querträger ist aus Aluminium Ovalrohr, Ø 115 x 84 mm, mit Anti-Sitzprofil, eloxiert und weiß beschichtet, mit rot reflektierenden Folienringen.

Die Anlage kann in 3 Positionen jeweils 90° durch bauseitiges Vorhanschloß am Schließbolzen verriegelt werden.

Bis 5,0 Meter lichte Weite wird die Anlage einteilig geliefert.

Bei Bedarf fertigen wir diese Anlage auch mit Verriegelung durch DIN-Dreikantschloß oder Zylinderschloß.

Ein Schließbolzen verriegelt ebenfalls in 3 Positionen bei jeweils 90°.



Beispiel für Schließung mit Steckbolzen



Beispiel für Schließung mit Dreikant



Antisitzprofil mit Nut aus Aluminium ALMGSi 0,5 Werkstoff EN-AW-6063

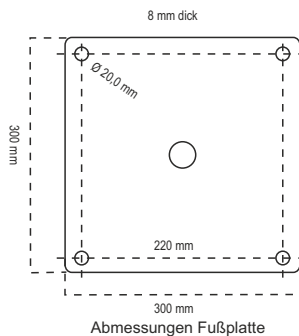

Abmessungen Fußplatte



Schloßkasten für Schließung durch Dreikant oder Zylinderschloß  
Auch Kombination Dreikant und Zylinderschloß möglich

Versandhinweis:

drehbar einteilig zum Aufdübeln	Artikel-Nr.:	Gewicht kg
Sperrbreite 3000 mm	HBS30D	62,0
Sperrbreite 3500 mm	HBS35D	65,0
Sperrbreite 4000 mm	HBS40D	68,0
Sperrbreite 4500 mm	HBS45D	71,0
Sperrbreite 5000 mm	HBS50D	74,0

Aufpreise und Zubehör	Artikel-Nr.:
Aufpreis Auflagepfosten einteilige Anlage	AP-Auf
Aufpreis abgehängte Pendelstange rot/weiß	AP-Pend
Verlängerung der Durchfahrthöhe je 10 cm	AP-H
Aufpreis pro Schraubankerorb	AP-Anker
Aufpreis Schloßkasten für Dreikant	GAT-DK
Aufpreis Schloßkasten für Zylinderschloß	GAT-ZYL
Aufpreis Schließkombination Dreikant / Zylinder	GAT-DKZYL
Aufpreis gleichschließendes Zylinderschloß	AP-GL

# ABSPERRBÜGEL MODELL ARCUS-48 - Ø 48 x 2,0 mm oder 2,5 mm -

Absperrbügel aus Stahlrohr mit Ø 48 mm sind bestens geeignet als Fahrradanhängerbügel oder leichte Absperrung. Sie werden auf unserer Dornbiegemaschine in einem Stück kalt gebogen. **Wir bieten auf Anfrage diese Bügel auch mit einer Wandstärke von 2,5 mm an.**

Standardmäßig WS 2,0 mm, feuerverzinkt oder weiß beschichtet, mit rot reflektierenden Folienringen. Gegen Aufpreis auch in RAL-Farben.

Außenmaße und Wandstärken immer mit Werktoleranzen, die auf unserer Internetseite eingesehen werden können. Jedes gewünschte Zwischenmaß fertigen wir individuell für unsere Kunden. Es gelten bei Zwischenmaßen immer die Preise des nächsthöheren Standardbügels.

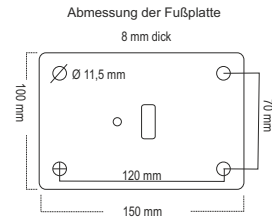

Versandhinweis:

## Ø 48 x 2,0 mm mit Werktoleranz ( +/- 10% )

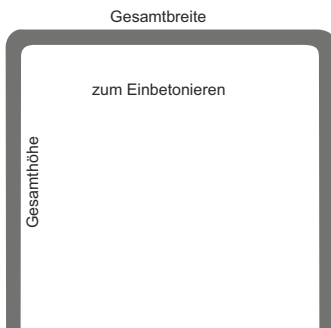

feuerverzinkt	Artikel-Nr.:	Gewicht kg	weiß/rot beschichtet	Artikel-Nr.:	Gewicht kg
<b>Höhe 1000 mm</b>					
Breite 1000 mm	10.011Z	7,0	Breite 1000 mm	10.011B	7,0
Breite 1500 mm	10.012Z	8,0	Breite 1500 mm	10.012B	8,0
Breite 2000 mm	10.013Z	9,0	Breite 2000 mm	10.013B	9,0
<b>Höhe 1200 mm</b>					
Breite 800 mm	10.019Z	7,5	Breite 800 mm	10.019B	7,5
Breite 1000 mm	10.021Z	8,0	Breite 1000 mm	10.021B	8,0
Breite 1200 mm	10.020Z	8,5	Breite 1200 mm	10.020B	8,5
<b>Höhe 1400 mm</b>					
Breite 1000 mm	10.031Z	9,0	Breite 1000 mm	10.031B	9,0
Breite 1500 mm	10.032Z	10,0	Breite 1500 mm	10.032B	10,0
Breite 2000 mm	10.033Z	11,0	Breite 2000 mm	10.033B	11,0
Breite 2500 mm	10.034Z	12,0	Breite 2500 mm	10.034B	12,0



feuerverzinkt	Artikel-Nr.:	Gewicht kg	weiß/rot beschichtet	Artikel-Nr.:	Gewicht kg
<b>Höhe 1200 mm</b>					
Breite 800 mm	10.019ZK	10,5	Breite 800 mm	10.019BK	10,5
Breite 1000 mm	10.021ZK	11,0	Breite 1000 mm	10.021BK	11,0
Breite 1500 mm	10.022ZK	12,0	Breite 1500 mm	10.022BK	12,0
Breite 2000 mm	10.023ZK	13,0	Breite 2000 mm	10.023BK	13,0
<b>Höhe 1400 mm</b>					
Breite 1000 mm	10.031ZK	12,0	Breite 1000 mm	10.031BK	12,0
Breite 1500 mm	10.032ZK	13,0	Breite 1500 mm	10.032BK	13,0
Breite 2000 mm	10.033ZK	14,0	Breite 2000 mm	10.033BK	14,0
Breite 2500 mm	10.034ZK	15,0	Breite 2500 mm	10.034BK	15,0

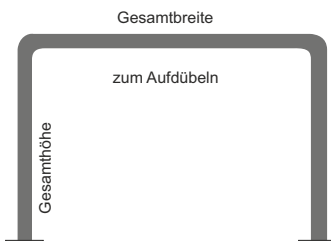

feuerverzinkt	Artikel-Nr.:	Gewicht kg	weiß/rot beschichtet	Artikel-Nr.:	Gewicht kg
<b>Höhe 1000 mm</b>					
Breite 1000 mm	10.051Z	8,0	Breite 1000 mm	10.051B	8,0
Breite 1500 mm	10.052Z	9,0	Breite 1500 mm	10.052B	9,0
Breite 2000 mm	10.053Z	10,0	Breite 2000 mm	10.053B	10,0

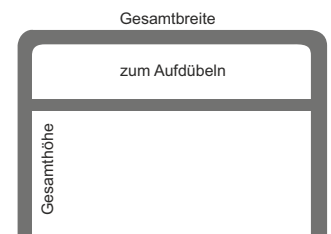

feuerverzinkt	Artikel-Nr.:	Gewicht kg	weiß/rot beschichtet	Artikel-Nr.:	Gewicht kg
<b>Höhe 1000 mm</b>					
Breite 1000 mm	10.051ZK	11,0	Breite 1000 mm	10.051BK	11,0
Breite 1500 mm	10.052ZK	12,0	Breite 1500 mm	10.052BK	12,0
Breite 2000 mm	10.053ZK	13,0	Breite 2000 mm	10.053BK	13,0



# ABSPERRBÜGEL MODELL ARCUS-60 - Ø 60 x 2,5 mm -

Absperrbügel aus Stahlrohr mit einem Durchmesser von **60 x 2,5 mm**. Als Schutzbügel für unterschiedlichste Anwendungen geeignet.

Standardmäßig feuerverzinkt oder zusätzlich weiß beschichtet mit rot refl. Folienringen. Gegen Aufpreis auch in RAL-Farben.

Außenmaße und Wandstärken immer mit Werktoleranzen, die auf unserer Internetseite eingesehen werden können.

Jedes gewünschte Zwischenmaß fertigen wir individuell für unsere Kunden. Es gelten bei Zwischenmaßen immer die Preise des nächsthöheren Standardbügels.

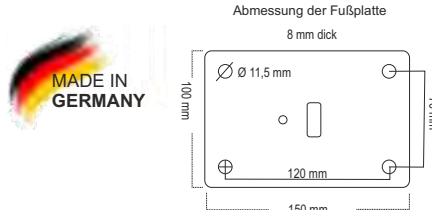

Ø 60 x 2,5 mm mit Werktoleranz ( +/- 10% )

Versandhinweis: 

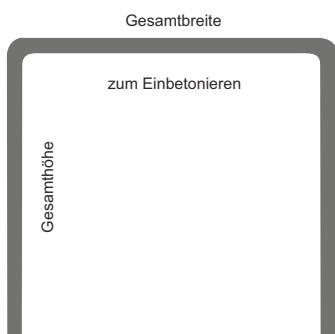

feuerverzinkt	Artikel-Nr.:	Gewicht kg
<b>Höhe 1000 mm</b>		
Breite 1000 mm	11.011Z	11,0
Breite 1500 mm	11.012Z	13,0
Breite 2000 mm	11.013Z	15,0
<b>Höhe 1200 mm</b>		
Breite 1000 mm	11.021Z	12,5
Breite 1500 mm	11.022Z	14,5
Breite 2000 mm	11.023Z	16,5
<b>Höhe 1400 mm</b>		
Breite 1000 mm	11.031Z	14,0
Breite 1500 mm	11.032Z	16,0
Breite 2000 mm	11.033Z	18,0
Breite 2500 mm	11.034Z	20,0
Breite 3000 mm	11.035Z	22,0

weiß/rot beschichtet	Artikel-Nr.:	Gewicht kg
<b>Höhe 1000 mm</b>		
Breite 1000 mm	11.011B	11,0
Breite 1500 mm	11.012B	13,0
Breite 2000 mm	11.013B	15,0
<b>Höhe 1200 mm</b>		
Breite 1000 mm	11.021B	12,5
Breite 1500 mm	11.022B	14,5
Breite 2000 mm	11.023B	16,5
<b>Höhe 1400 mm</b>		
Breite 1000 mm	11.031B	14,0
Breite 1500 mm	11.032B	16,0
Breite 2000 mm	11.033B	18,0
Breite 2500 mm	11.034B	20,0
Breite 3000 mm	11.035B	22,0

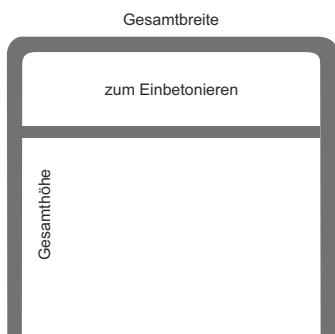

feuerverzinkt	Artikel-Nr.:	Gewicht kg
<b>Höhe 1200 mm</b>		
Breite 1000 mm	11.021ZK	17,0
Breite 1500 mm	11.022ZK	19,0
Breite 2000 mm	11.023ZK	21,0
<b>Höhe 1400 mm</b>		
Breite 1000 mm	11.031ZK	18,0
Breite 1500 mm	11.032ZK	20,0
Breite 2000 mm	11.033ZK	22,0
Breite 2500 mm	11.034ZK	24,0
Breite 3000 mm	11.035ZK	26,0

weiß/rot beschichtet	Artikel-Nr.:	Gewicht kg
<b>Höhe 1200 mm</b>		
Breite 1000 mm	11.021BK	17,0
Breite 1500 mm	11.022BK	19,0
Breite 2000 mm	11.023BK	21,0
<b>Höhe 1400 mm</b>		
Breite 1000 mm	11.031BK	18,0
Breite 1500 mm	11.032BK	20,0
Breite 2000 mm	11.033BK	22,0
Breite 2500 mm	11.034BK	24,0
Breite 3000 mm	11.035BK	26,0



feuerverzinkt	Artikel-Nr.:	Gewicht kg
<b>Höhe 1000 mm</b>		
Breite 1000 mm	11.051Z	12,0
Breite 1500 mm	11.052Z	14,0
Breite 2000 mm	11.053Z	16,0

weiß/rot beschichtet	Artikel-Nr.:	Gewicht kg
<b>Höhe 1000 mm</b>		
Breite 1000 mm	11.051B	12,0
Breite 1500 mm	11.052B	14,0
Breite 2000 mm	11.053B	16,0

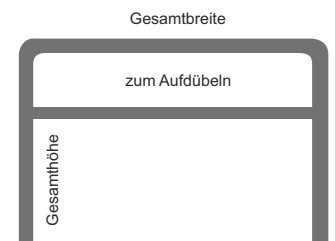

feuerverzinkt	Artikel-Nr.:	Gewicht kg
<b>Höhe 1000 mm</b>		
Breite 1000 mm	11.051ZK	17,0
Breite 1500 mm	11.052ZK	19,0
Breite 2000 mm	11.053ZK	21,0

weiß/rot beschichtet	Artikel-Nr.:	Gewicht kg
<b>Höhe 1000 mm</b>		
Breite 1000 mm	11.051BK	17,0
Breite 1500 mm	11.052BK	19,0
Breite 2000 mm	11.053BK	21,0

# ABSPERRBÜGEL MODELL ARCUS-76 - Ø 76 x 2,9 mm -

Absperrbügel aus Stahlrohr Ø 76 x 2,6 mm. Als schwerer Schutzbügel für unterschiedlichste Anwendungen geeignet.

Standardmäßig feuerverzinkt oder zusätzlich weiß beschichtet mit rot refl. Folienringen. Gegen Aufpreis auch in RAL-Farben.

Außenmaße und Wandstärken immer mit Werktoleranzen, die auf unserer Internetseite eingesehen werden können. Jedes gewünschte Zwischenmaß fertigen wir individuell für unsere Kunden. Es gelten bei Zwischenmaßen immer die Preise des nächsthöheren Standardbügels.

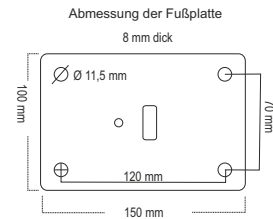

## Ø 76 x 2,6 mm mit Werktoleranz ( +/- 10% )



Versandhinweis:

feuerverzinkt	Artikel-Nr.:	Gewicht kg
<b>Höhe 1400 mm</b>		
Breite 750 mm	12.030Z	18,0
Breite 1000 mm	12.031Z	20,0
Breite 1500 mm	12.032Z	23,0
Breite 2000 mm	12.033Z	25,5
Breite 2500 mm	12.034Z	28,0

weiß/rot beschichtet	Artikel-Nr.:	Gewicht kg
<b>Höhe 1400 mm</b>		
Breite 750 mm	12.030B	18,0
Breite 1000 mm	12.031B	20,0
Breite 1500 mm	12.032B	23,0
Breite 2000 mm	12.033B	25,5
Breite 2500 mm	12.034B	28,0

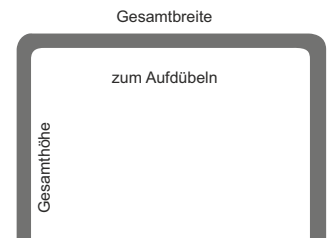

feuerverzinkt	Artikel-Nr.:	Gewicht kg
<b>Höhe 1000 mm</b>		
Breite 750 mm	12.050Z	15,0
Breite 1000 mm	12.051Z	18,0
Breite 1500 mm	12.052Z	20,5

weiß/rot beschichtet	Artikel-Nr.:	Gewicht kg
<b>Höhe 1000 mm</b>		
Breite 750 mm	12.050B	15,0
Breite 1000 mm	12.051B	18,0
Breite 1500 mm	12.052B	20,5

Wenn Sie die Absperrbügel als Rammschutz in gelb mit schwarzen Folienringen verwenden wollen, gilt der Preis der weiß / rot beschichteten Bügel. Setzen Sie hinter die Bestellnummer der beschichteten Bügel dann bitte das Kürzel GS.

# UNIVERSALBÜGEL MODELL LAURUS - Ø 48 mm, Ø 60 mm, Ø 76 mm -

Universalbügel mit Ø 48 mm, Ø 60 mm oder Ø 76, feuerverzinkt oder zusätzlich pulverbeschichtet in weiß, mit rot reflektierender Folie. Gegen Aufpreis kann die Beschichtung auch in RAL - Farben erfolgen.

Maße: Gesamthöhe 1400 mm bzw. 1200 mm, zum Einbetonieren

Breite Ø 48 mm: ca. 300 mm, 460 mm oder 650 mm - die Breiten 460 mm und 650 mm werden in 1200 mm Gesamthöhe gefertigt

Breite Ø 60 mm: ca. 380 mm

Breite Ø 76 mm: ca. 375 mm ( auch als Rammschutz geeignet )



Ø 48 mm, feuerverzinkt  
- BUB48



Ø 60 mm weiß / rot  
- BUB60-B -



Ø 76 mm gelb / schwarz  
- BUB76-B -

Versandhinweis:

## LAURUS-48 - Ø 48 x 2,5 mm



Ø 48 mm, feuerverzinkt	Artikel-Nr.:	Gewicht kg
Breite 300 mm	BUB48	6,5
Breite 460 mm	BUB48-46	7,0
Breite 650 mm	BUB48-65	8,5

Versandhinweis:

## LAURUS-60 - Ø 60 x 2,5 mm



Ø 60 mm, feuerverzinkt	Artikel-Nr.:	Gewicht kg
Breite 380 mm	BUB60	12,0



Ø 48 mm, beschichtet	Artikel-Nr.:	Gewicht kg
Breite 300 mm	BUB48-B	6,5
Breite 460 mm	BUB48-46B	7,0
Breite 650 mm	BUB48-65B	8,5



Ø 60 mm, beschichtet	Artikel-Nr.:	Gewicht kg
Breite 380 mm	BUB60-B	12,0



Versandhinweis:

## Ø 76 x 2,6 mm feuerverzinkt

Artikel-Nr.:	Gewicht kg	
Breite 375 mm	BUB76	15,0



## Ø 76 x 2,6 mm, beschichtet

Artikel-Nr.:	Gewicht kg	
Breite 375 mm	BUB76-B	15,0

## BAUMSCHUTZBÜGEL MODELL PIRUS - Ø 48 und Ø 60 mm -

Baumenschutzbügel aus feuerverzinktem Stahlrohr, Ø 48 mm oder Ø 60 mm, oder zusätzlich pulverbeschichtet in unseren Standard-RAL-Farben. Sie dienen überwiegend dem Anfahrschutz von Bäumen, Laternenmasten, Verteilerkästen etc.  
Maße: Gesamthöhe zum Einbetonieren ca. 1450 mm, Breite: ca. 800 mm

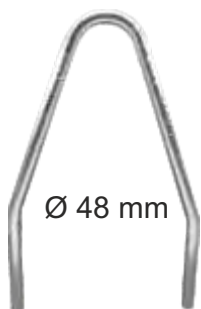

Versandhinweis: 

<b>PIRUS-48</b> <b>Ø 48 mm, feuerverzinkt</b>	Artikel-Nr.:	Gewicht kg
mit Erdankerbohrung	BSB48	8,5

<b>PIRUS-48</b> <b>Ø 48 mm, beschichtet</b>	Artikel-Nr.:	Gewicht kg
mit Erdankerbohrung	BSB48-B	8,5

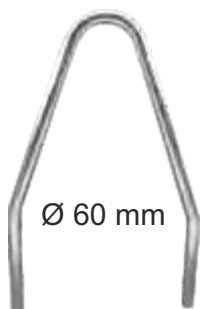

<b>PIRUS-60</b> <b>Ø 60 mm, feuerverzinkt</b>	Artikel-Nr.:	Gewicht kg
mit Erdankerbohrung	BSB60	12,0

<b>PIRUS-60</b> <b>Ø 60 mm, beschichtet</b>	Artikel-Nr.:	Gewicht kg
mit Erdankerbohrung	BSB60-B	12,0



## Systemgeländer **RAMPA**

Dieses Systemgeländer ist wie Modell **LOCA** im Baukastensystem aufbaubar, jedoch unabhängig von der Wandstärke des Stand- oder Querrohres, da es sich um das Rohr verbindet. Dadurch sind Abstände von bis zu 3000 mm zwischen den Standrohren bei Verwendung von Ø 60x2,5 mm Rohr möglich.

Die Verbindungsteile sind aus Aluminium-Guß mit Verschraubung aus Edelstahl. Die Montage hier ist denkbar einfach und benötigt lediglich einen Inbusschlüssel. Für Hand- und Knieleisten wird nur ein Schellentyp benötigt.

Die Standrohre können auf Wunsch herausnehmbar mittels DIN-Dreikantschließung gefertigt werden, wodurch dieses System weitere Flexibilität bietet.

Die Aluminium-Gußteile werden für höhengleiche Montage gefertigt, oder sind durch die spezielle Fertigung der Verbindungsteile für Treppensteigungen möglich. Die Schelle für starres Geländer ist zweiteilig, die für Treppensteigungen ist vierteilig. Darüber hinaus bieten wir die Beschichtung der Gußteile und Rohre in unseren Standard-RAL-Tönen an.

Bis 2500 mm Querrohr liefern wir die Ø60 mm Rohre mit 2,0 mm Wandstärke, ab 3000 mm mit einer Wandstärke von 2,5 mm

Länge der Standrohre bei feststehender Montage = 1500 mm, davon 1000 mm über Flur, herausnehmbare Standrohre = 1000 mm über Flur. Die Lieferung erfolgt unmontiert einschließlich der Verschraubungsmaterialien.

Bei Steigungen müssen die Längen der Querrohre eventuell vor Ort je nach Steigungswinkel angepasst werden.



Beispiel:  
zwei Schellen für Hand- oder Knieleistenverbindung  
für starres Geländer  
2 x 160001



Beispiel:  
zwei Schellen für Hand- oder Knieleistenverbindung  
für Treppensteigungen  
2 x 160002

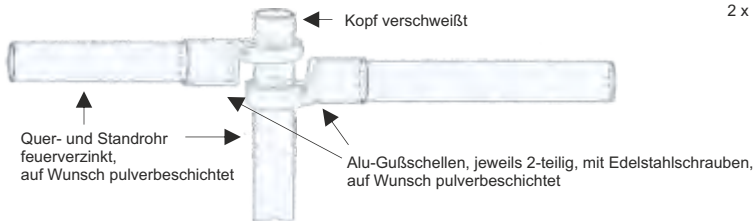

Montagebeispiel starres Geländer

RAMPA Systemgeländer	Artikel-Nr.:	Gewicht kg
Schelle für starres Geländer	160001	0,6
Schelle für Treppensteigungen	160002	0,8
Standpfosten Ø60x1500 mm	8.001Z-15	5,0
Standpfosten herausnehmbar Ø60 mm	8.002Z	6,5
Querrohr 1500 mm	RG60-15	5,0
Querrohr 2000 mm	RG60-20	6,0
Querrohr 2500 mm	RG60-25	7,5
Querrohr 3000 mm	RG60-30	11,5
Beschichtung Standpfosten	RAL60	
Beschichtung Querrohr bis 3000 mm	RAL60-30	
Beschichtung Schelle	RAL-S	

# RAMMSCHUTZ

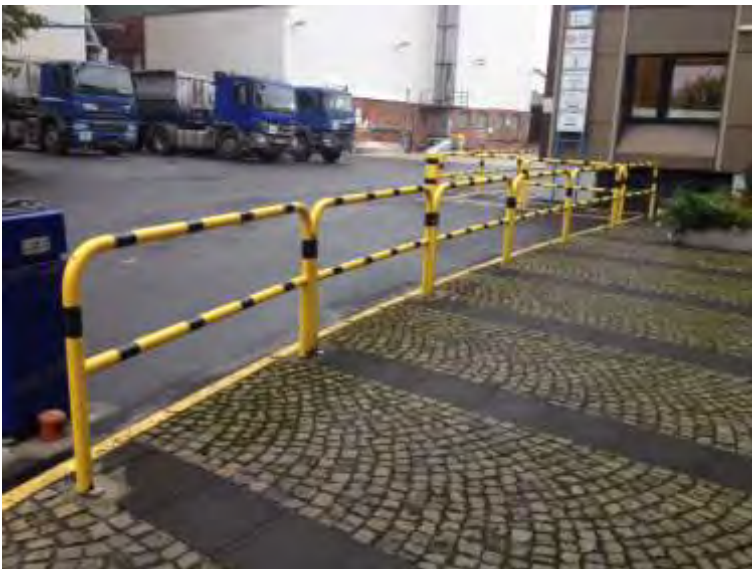

## MODELL BUMPER - Rammschutzpoller -

Unsere Rammschutzpoller **BUMPER** werden aus feuerverzinkten Stahl in unterschiedlichsten Rohrdurchmessern und Wandstärken, mit aufgeschweißter Stahlkappe oder einsteckbarer Kappe nach dem bauseitigem Verfüllen mit Beton, einschließlich der Feuerverzinkung und Kunststoffbeschichtung gefertigt.

Die Beschichtung erfolgt standardmäßig in gelb, mit **schwarzen, reflektierenden** Folienstreifen, waagrecht aufgebracht. Wir verwenden grundsätzlich **schwarze, reflektierende Folie**, damit auch bei Restlicht durch die Folienreflexion der Poller sichtbar bleibt.

Zu gleichen Preisen auch in weiß mit rot reflektierender Folien lieferbar.

### Standardgrößen:

- 70 x 70 mm
- Ø 76,1 x 2,9 mm
- Ø 88,9 x 3,2 mm
- Ø 101,6 x 3,2 mm

### ab nächste Seite:

- Ø 108,0 x 3,2 mm
- Ø 152,4 x 3,2 mm
- Ø 193,7 x 3,6 mm
- Ø 273,0 x 5,0 mm

Verschraubungsmaterial siehe Seite 40 - Zubehör -



Fußplatten - Abmessung für Pfosten von Ø 102 mm

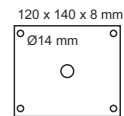

Abmessung der Fußplatte für Pfosten 70x70, Ø 76 und 89 mm

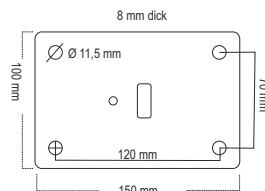

#### 70 x 70 mm

#### Ø 76

#### Ø 89

#### Ø 102

Ausführung feuerverzinkt	Art.Nr.	Gewicht	Art.Nr.	Gewicht
1000 mm mit Fußplatte	5.001Z	6,0	7.003Z	5,5
1300 mm, einbetonieren	4.001Z	6,0	7.001Z	6,0

Ausführung feuerverzinkt	Art.Nr.	Gewicht	Art.Nr.	Gewicht
1000 mm mit Fußplatte	RP89FP-Z	8,0	RP102FP-Z	9,0
1200 mm mit Fußplatte	RP89FP1-Z	9,5	RP102FP1-Z	12,0
1200 mm, einbetonieren	RP89/12-Z	8,5	RP102/12-Z	11,0
1500 mm, einbetonieren	RP89/15-Z	11,0	RP102/15-Z	14,5
2000 mm, einbetonieren	RP89/20-Z	14,5	RP102/20-Z	19,5

Ausführung gelb/schwarz	Art.Nr.	Gewicht	Art.Nr.	Gewicht
1000 mm mit Fußplatte	5.001SG	6,5	7.003SG	5,5
1300 mm, einbetonieren	4.001SG	6,5	7.001SG	6,0

Ausführung gelb/schwarz	Art.Nr.	Gewicht	Art.Nr.	Gewicht
1000 mm mit Fußplatte	RP89FP	8,0	RP102FP	9,0
1200 mm mit Fußplatte	RP89FP1	9,5	RP102FP1	12,0
1200 mm, einbetonieren	RP89/12	9,5	RP102/12	11,0
1500 mm, einbetonieren	RP89/15	11,0	RP102/15	14,5
2000 mm, einbetonieren	RP89/20	15,5	RP102/20	19,5

Für die Beschichtung in weiß mit rot reflektierenden Folien setzen Sie bitte das Kürzel „WR“ hinter die Artikelnummer der gelb/schwarzen Poller  
Für eine lose Pfostenkappe mit angeschweißtem Betonanker für Poller zur Betonverfüllung setzen Sie bitte das Kürzel „LK“ hinter die Artikelnummer der gelb/schwarzen Poller. Bei Bedarf entsprechend Ihres Ausführungswunsches auch beide Kürzel.

# MODELL BUMPER - Rammschutzpoller -



Fußplatten - Abmessung für Pfosten Ø 108 mm  
120 x 140 x 8 mm

Fußplatten - Abmessung für Pfosten Ø 152 mm  
200 x 200 x 8 mm

Fußplatten - Abmessung für Pfosten Ø 193 mm  
300 x 300 x 10 mm

Fußplatten - Abmessung für Pfosten ab Ø 273 mm  
360 x 360 x 10 mm

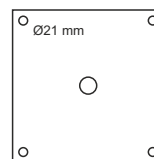
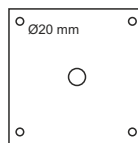
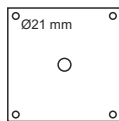
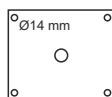

Verschraubungsmaterial siehe Seite 40 - Zubehör -



Ø 108

Ø 152

Ø 193

Ø 273

**Ausführung feuerverzinkt**

	Art.Nr.	Gewicht	Art.Nr.	Gewicht	Art.Nr.	Gewicht	Art.Nr.	Gewicht
1000 mm mit Fußplatte	RP108FP-Z	10,0	RP152FP-Z	12,0	RP193FP-Z	19,0	RP273FP-Z	29,8
1200 mm mit Fußplatte	RP108FP1-Z	13,0	RP152FP1-Z	17,5	RP193FP1-Z	24,0	RP273FP1-Z	38,0
1200 mm, einbetonieren	RP108/12-Z	11,5	RP152/12-Z	14,5	RP193/12-Z	22,5	RP273/12-Z	36,0
1500 mm, einbetonieren	RP108/15-Z	14,5	RP152/15-Z	19,0	RP193/15-Z	28,0	RP273/15-Z	45,0
2000 mm, einbetonieren	RP108/20-Z	20,0	RP152/20-Z	24,0	RP193/20-	38,0	RP273/20-Z	60,0
Bodenhülse zum losen einstellen, Höhe 500 mm			4.011-152		4.011-193			

**Ausführung gelb/schwarz**

1000 mm mit Fußplatte	RP108FP	10,0	RP152FP	12,0	RP193FP	19,0	RP273FP	29,8
1200 mm mit Fußplatte	RP108FP1	13,0	RP152FP1	17,5	RP193FP1	24,0	RP273FP1	38,0
1200 mm, einbetonieren	RP108/12	11,5	RP152/12	14,5	RP193/12	22,5	RP273/12	36,0
1500 mm, einbetonieren	RP108/15	14,5	RP152/15	19,0	RP193/15	28,0	RP273/15	45,0
2000 mm, einbetonieren	RP108/20	20,0	RP152/20	24,0	RP193/20	38,0	RP273/20	60,0

Für die Beschichtung in weiß mit rot reflektierenden Folien setzen Sie bitte das Kürzel „WR“ hinter die Artikelnummer der gelb/schwarzen Poller. Für eine lose Pfostenkappe mit angeschweißtem Betonanker für Poller zur Betonverfüllung setzen Sie bitte das Kürzel „LK“ hinter die Artikelnummer der gelb/schwarzen Poller. Bei Bedarf entsprechend Ihres Ausführungswunsches auch beide Kürzel.



# MODELL ARCUS Rammschutzbügel - Ø 48 mm - Ø 60 mm und Ø 76 mm -

Dieser Rammschutz wird aus Rohren mit Ø 48 mm, Ø 60 mm oder Ø 76 mm mit 2 x 90° Bögen gefertigt und nach der Feuerverzinkung in gelb pulverbeschichtet und mit **schwarzen, reflektierenden** Folienstreifen bezogen.

Wir fertigen die Varianten zum Einbetonieren und zum Aufdübeln, mit oder ohne Knieholm. Wünschen Sie andere Abmessungen, finden Sie diese auf den Seiten der Absperrbügel.

Auf Wunsch biegen wir bis Ø 108 mm

## techn. Daten der Fußplatten

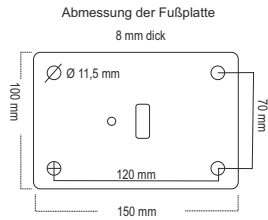

Versandhinweis:



### ARCUS-48

Ø 48 mm Artikel-Nr.: Gewicht kg

<b>Höhe 1000 mm</b>		
Breite 750 mm	10.010GS	10,5
Breite 1000 mm	10.011GS	11,5

<b>Höhe 1400 mm</b>		
Breite 750 mm	10.030GS	13,5
Breite 1000 mm	10.031GS	14,5
Breite 1500 mm	10.032GS	16,0

### ARCUS-60

Ø 60 mm Artikel-Nr.: Gewicht kg

<b>Höhe 1000 mm</b>		
Breite 750 mm	11.010GS	10,5
Breite 1000 mm	11.011GS	11,5

<b>Höhe 1400 mm</b>		
Breite 750 mm	11.030GS	13,5
Breite 1000 mm	11.031GS	14,5
Breite 1500 mm	11.032GS	16,0

### ARCUS-76

Ø 76 mm Artikel-Nr.: Gewicht kg

<b>Höhe 1000 mm</b>		
Breite 750 mm	12.028GS	14,5
Breite 1000 mm	12.029GS	16,0

<b>Höhe 1400 mm</b>		
Breite 750 mm	12.030GS	13,5
Breite 1000 mm	12.031GS	14,5

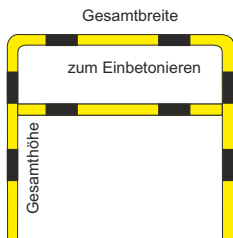

Ø 48 mm Artikel-Nr.: Gewicht kg

<b>Höhe 1200 mm</b>		
Breite 750 mm	10.020GSK	10,5
Breite 1000 mm	10.021GSK	11,5

<b>Höhe 1400 mm</b>		
Breite 750 mm	10.030GSK	13,5
Breite 1000 mm	10.031GSK	14,5
Breite 1500 mm	10.032GSK	16,0

Ø 60 mm Artikel-Nr.: Gewicht kg

<b>Höhe 1200 mm</b>		
Breite 750 mm	11.020GSK	16,5
Breite 1000 mm	11.021GSK	17,0

<b>Höhe 1400 mm</b>		
Breite 750 mm	11.030GSK	17,5
Breite 1000 mm	11.031GSK	18,0
Breite 1500 mm	11.032GSK	20,0



Ø 48 mm Artikel-Nr.: Gewicht kg

<b>Höhe 1000 mm</b>		
Breite 750 mm	10.050GS	7,5
Breite 1000 mm	10.051GS	8,0

Ø 60 mm Artikel-Nr.: Gewicht kg

<b>Höhe 1000 mm</b>		
Breite 750 mm	11.050GS	11,5
Breite 1000 mm	11.051GS	12,0

Ø 76 mm Artikel-Nr.: Gewicht kg

<b>Höhe 600 mm</b>		
Breite 750 mm	12.048GS	12,5
Breite 1000 mm	12.049GS	14,0

<b>Höhe 1000 mm</b>		
Breite 750 mm	12.050GS	16,5
Breite 1000 mm	12.051GS	18,0

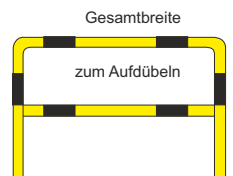

Ø 48 mm Artikel-Nr.: Gewicht kg

<b>Höhe 1000 mm</b>		
Breite 750 mm	10.050GSK	10,5
Breite 1000 mm	10.051GSK	11,0

Ø 60 mm Artikel-Nr.: Gewicht kg

<b>Höhe 1000 mm</b>		
Breite 750 mm	11.050GSK	16,5
Breite 1000 mm	11.051GSK	17,0

## MODELL ARCUS Eckschutzbügel - Ø 60 mm und Ø 76 mm -

Eckschutzbügel aus feuerverzinktem Stahl in Ø 60 mm und Ø 76 mm je nach Anforderung. Standardmäßig ist die Beschichtung in gelb, mit **schwarzen, reflektierenden** Folienstreifen. In weiß beschichtet, mit roten reflektierenden Folien liefern wir zum gleichen Preis. Setzen Sie hierfür das Kürzel „WR“ hinter die Bestellnummer.

Wir fertigen mit Fußplatten zum Aufdübeln auf Betonfundament oder ohne Fußplatte zum Einbetonieren. Auf Anfrage biegen wir Eckbügel bis Rohr Ø 108 mm - siehe Bild im Vergleich Ø 108 mm zu Ø 60 mm -

### techn. Daten der Fußplatten

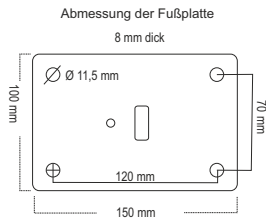

Versandhinweis: 

zum Einbetonieren, verzinkt	Artikel-Nr.:	Gewicht kg
Ø 60 mm, H = 1000 mm, SL = 500 mm	EB60Z	16,0
Ø 60 mm, H = 1300 mm, SL = 500 mm	EB100Z	20,0
Ø 76 mm, H = 1000 mm, SL = 600 mm	EB76Z	18,0
Ø 76 mm, H = 1400 mm, SL = 600 mm	EB200Z	22,0
zum Einbetonieren, gelb/schwarz	Artikel-Nr.:	Gewicht kg
Ø 60 mm, H = 1000 mm, SL = 500 mm	EB60	16,0
Ø 60 mm, H = 1300 mm, SL = 500 mm	EB100	20,0
Ø 76 mm, H = 1000 mm, SL = 600 mm	EB76	18,0
Ø 76 mm, H = 1400 mm, SL = 600 mm	EB200	22,0

zum Aufdübeln, verzinkt	Artikel-Nr.:	Gewicht kg
Ø 60 mm, 600 mm über Flur, SL 500 mm	EB60FPZ	16,0
Ø 60 mm, 1000 mm über Flur, SL 500 mm	EB100FPZ	20,0
Ø 76 mm, 600 mm über Flur, SL 600 mm	EB76FPZ	18,0
Ø 76 mm, 1000 mm über Flur, SL 600 mm	EB200FPZ	22,0
zum Aufdübeln, gelb/schwarz	Artikel-Nr.:	Gewicht kg
Ø 60 mm, 600 mm über Flur, SL 500 mm	EB60FP	16,0
Ø 60 mm, 1000 mm über Flur, SL 500 mm	EB100FP	20,0
Ø 76 mm, 600 mm über Flur, SL 600 mm	EB76FP	18,0
Ø 76 mm, 1000 mm über Flur, SL 600 mm	EB200FP	22,0

## MODELL TUTOR Schutzgeländer - Ø 48mm und Ø 60 mm -

Schutzgeländer für Fallrohre, Leitungen, Kabelschächte, etc., gegen Anfahren, bestehend aus feuerverzinktem Rohr, Ø 48 mm oder Ø 60 mm, in halbrunder Form oder 2 x 90° gebogen, mit 4 angeschweißten Fußplatten zum Verdübeln.

Höhen: 1000 mm oder 1500 mm

Gesamtbreite halbrund Ø 48 mm außen ca. 350 mm, Wandabstand ca. 350 mm

Gesamtbreite Ø 60 mm, ca. 800 mm, 2x90° gebogen, Wandabstand ca. 500 mm

Oberfläche feuerverzinkt, gelb pulverbeschichtet, mit **schwarz reflektierenden** Folienringen

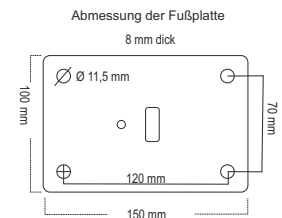
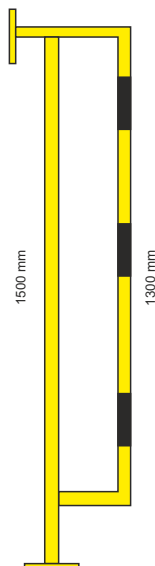

Versandhinweis: 

TUTOR-48	Artikel-Nr.:	Gewicht kg
halbrund, Ø 48 mm, 1500 mm	160030	24,0

Versandhinweis: 

TUTOR-60	Artikel-Nr.:	Gewicht kg
2 x 90°, Ø 60 mm, 1000 mm	160031	22,0
2 x 90°, Ø 60 mm, 1500 mm	160032	27,0

## MODELL COLUMNA Säulenschutz steckbar - Ø 60 mm -

Schutz an Säulen, Pfosten, Lichtmasten etc. Die Anlage besteht aus 2 x 90° gebogenem Rundrohr Ø 60 mm, mit angeschweißten Querstreben Ø 48 mm, die ineinander geschoben eine feste Einheit bilden und auf geeigneten Boden aufgedübelt werden. Komplette feuerverzinkt und gelb kunststoffbeschichtet ( andere Farben möglich ) mit schwarz reflektierenden Folienringen.

Zum Aufdübeln Höhe: 600 mm, Breiten Aussenmaß: 520 x 520 mm, 620 x 620 mm, 720 x 720 mm zum Einbetonieren Höhe 1000 mm, davon 400 mm unter Flur.

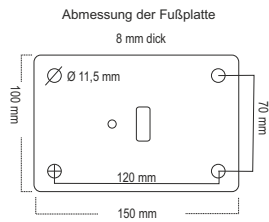

### zum Aufdübeln

Versandhinweis:

COLUMNA verzinkt	Artikel-Nr.:	Gewicht kg
520 x 520 mm	SB520Z	18,5
620 x 620 mm	SB620Z	20,5
720 x 720 mm	SB720Z	22,5

COLUMNA beschichtet	Artikel-Nr.:	Gewicht kg
520 x 520 mm	SB520	18,5
620 x 620 mm	SB620	20,5
720 x 720 mm	SB720	22,5

### zum Einbetonieren

Versandhinweis:

COLUMNA verzinkt	Artikel-Nr.:	Gewicht kg
520 x 520 mm	SB520ZE	20,0
620 x 620 mm	SB620ZE	22,0
720 x 720 mm	SB720ZE	22,0

COLUMNA beschichtet	Artikel-Nr.:	Gewicht kg
520 x 520 mm	SB520E	20,0
620 x 620 mm	SB620E	22,0
720 x 720 mm	SB720E	24,0

## MODELL LUCERNA Säulenschutz - Ø 48 mm oder Ø 60 mm

Der Säulenschutz besteht aus in einem Stück gebogenem, feuerverzinktem Stahlrohr mit Ø 48 mm oder Ø 60 mm, zum Einbetonieren oder zum Aufdübeln, mit mittig angeschweißtem 3. Standbein.

Maße:

Ø 48 mm - Höhe über Flur 600 mm, Gesamtbreite 500 mm, Gesamtlänge 500 mm, Ausführung in V2A, Korn 240 geschliffen.

Ø 60 mm - Höhe über Flur 600 mm, Gesamtbreite 650 mm, Gesamtlänge 650 mm, Ausführung in V2A, Korn 240 geschliffen.

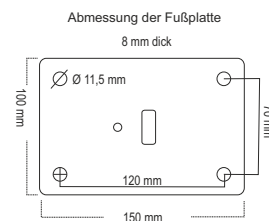

Versandhinweis:

LUCERNA Ø 48 mm	Artikel-Nr.:	Gewicht kg
zum Einbetonieren, feuerverzinkt	2022000	10,0
zum Einbetonieren, gelb/schwarz	2022001	10,0
zum Aufdübeln, feuerverzinkt	2022002	10,0
zum Aufdübeln, gelb/schwarz	2022003	10,0

LUCERNA Ø 60 mm	Artikel-Nr.:	Gewicht kg
zum Einbetonieren, feuerverzinkt	2022004	12,0
zum Einbetonieren, gelb/schwarz	2022005	12,0
zum Aufdübeln, feuerverzinkt	2022006	12,0
zum Aufdübeln, gelb/schwarz	2022007	12,0



## MODELL FIDES Unterfahrerschutz - Ø 60 mm, Ø 76 mm -

Unterfahr-Schutzbügel aus Stahlrohr Ø 60 mm oder Ø 76 mm, mit eingeschweißter 5 mm Stahlplatte, gelb pulverbeschichtet, verhindert das Unterfahren durch Gabelstapler und Hubwagen.

Lieferbar zum Einbetonieren oder mit Fußplatten zum Aufdübeln.

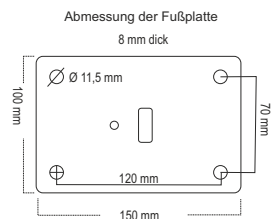

Versandhinweis:

zum Einbetonieren	Artikel-Nr.:	Gewicht kg
<b>FIDES-60</b>		
Ø 60 mm, B x H 750 x 1000 mm	UFS1	11,0
Ø 60 mm, B x H 1000 x 1000 mm	UFS2	15,0
<b>FIDES-76</b>		
Ø 76 mm, B x H 750 x 1000 mm	UFS3	13,0
Ø 76 mm, B x H 1000 x 1000 mm	UFS4	18,0

zum Aufdübeln	Artikel-Nr.:	Gewicht kg
<b>FIDES-60</b>		
Ø 60 mm, B x H 750 x 650 mm	UFS1FP	10,0
Ø 60 mm, B x H 1000 x 650 mm	UFS2FP	14,0
<b>FIDES-76</b>		
Ø 76 mm, B x H 750 x 650 mm	UFS3FP	12,0
Ø 76 mm, B x H 1000 x 650 mm	UFS4FP	17,0

## MODELL GUARDRAIL Schutzgeländer - 70 x 70 mm -

Schutzgeländer aus feuerverzinktem Standrohr 70 x 70 mm, mit anschraubbaren Querträgern 60 x 40 mm, zum Aufdübeln, gelb beschichtet, mit **schwarzen, reflektierenden** Folienstreifen oder zu gleichen Preisen weiß beschichtet, mit rot reflektierenden Folienstreifen.

Das Geländer besteht immer aus einem Anfangspfosten und einem Endpfosten sowie Handlauf und Knieholm. Über 2500 mm Breite wird die Verlängerung durch Mittelpfosten ausgeführt.

Die Anfangs - Endpfosten haben je 2 Aufnahmelaschen für Hand- und Knielauf und die Mittel - und Eckpfosten je 4 Aufnahmelaschen in 90° oder 180°. Bei Ihren Bestellungen geben Sie bitte Ihre Wünsche an.

Höhe der Standpfosten 70 x 70 mm: 1000 mm über Flur

Länge der Querträger 60 x 40 mm: wahlweise von 500 mm bis 2500 mm

Wir fertigen jede Zwischenlänge bis 2500 mm. Zur Berechnung gilt bei Zwischenmaßen immer der Einheitspreis der nächstgrößeren Standardlänge.

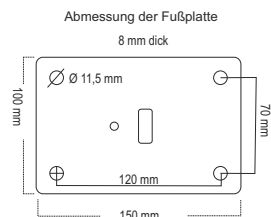

Versandhinweis:



zum Aufdübeln	Artikel-Nr.:	Gewicht kg
Anfangs-, Endpfosten für Quer- und Knieholm	SG-A	6,5
Mittelpfosten für Quer- und Knieholm	SG-M	7,0
Eckpfosten für Quer- und Knieholm	SG-E	7,0
Querholm 60x40 mm - 500 mm Länge	QH05	2,0
Querholm 60x40 mm - 1000 mm Länge	QH10	4,0
Querholm 60x40 mm - 1500 mm Länge	QH15	6,0
Querholm 60x40 mm - 2000 mm Länge	QH20	8,0
Querholm 60x40 mm - 2500 mm Länge	QH25	10,0

## MODELL DEFENSIVA - Anfahrswinkel

Der Schutzwinkel wird aus 6,0 mm starkem Stahlblech gekantet, verzinkt und gelb beschichtet. Die **schwarz reflektierende** Folie wird lose beigelegt.

Schenkellänge 160 mm

Winkelhöhen: 200 mm, 400 mm, 800 mm, 1000 mm und 1200 mm

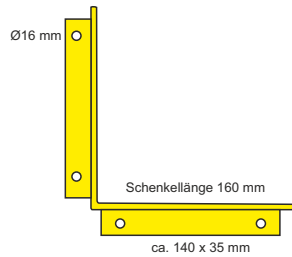

Versandhinweis:

SCHUTZWINKEL	Artikel-Nr.:	Gewicht kg
Höhe 200 mm	AFS20	4,0
Höhe 400 mm	AFS40	8,0
Höhe 800 mm	AFS80	16,0
Höhe 1000 mm	AFS100	20,0
Höhe 1200 mm	AFS120	24,0

## MODELL FRAGOR-R Rammschutzbalken

Rammschutzbalken **FRAGOR-R** zum Aufdübeln, aus Stahlrohr, Ø 60 mm oder Ø 76 mm, auf Winkeleisen verschweißt und formschön gerundet.

Stoppt in Hallen und Lagerplätzen Rangierfahrzeuge rechtzeitig vor Hindernissen.

Als Längsbalken in 400 mm, 800 mm, 1000 mm und 1200 mm Längen lieferbar.



Versandhinweis: Versandhinweis:

Ø 60 mm	Artikel-Nr.:	Gewicht kg
Länge 400 mm	RSB1	4,0
Länge 800 mm	RSB2	6,0
Länge 1000 mm	RSB3	7,0
Länge 1200 mm	RSB4	9,0

Ø 76 mm	Artikel-Nr.:	Gewicht kg
Länge 400 mm	RSB5	5,0
Länge 800 mm	RSB6	7,0
Länge 1000 mm	RSB7	8,0
Länge 1200 mm	RSB8	10,0

## MODELL FRAGOR-E Eckschutzbogen

Als Eckschutzbalken **FRAGOR-E** zum Aufdübeln, aus Stahlrohr Ø 60 mm oder Ø 76 mm, auf Winkeleisen verschweißt und formschön gerundet. 90° gebogen, Schenkellänge 600 mm.



Eckbügel **FRAGOR-E**



Versandhinweis:

Ø 60 mm	Artikel-Nr.:	Gewicht kg
Eckbügel	RSB9	12,0

Ø 76 mm	Artikel-Nr.:	Gewicht kg
Eckbügel	RSB10	15,0

## MODELL FRAGOR-A Anfahrschutz

Schwerer Anfahrschutz zum Aufdübeln, aus Stahlrohr, auf Gehrung gesägt und verschweißt, komplett feuerverzinkt und gelb beschichtet, mit **schwarz reflektierenden** Folienringen.

Längen: 1500 mm, 2500 mm und 3000 mm, Zwischenlängen möglich.

Gesamthöhe 250 mm

Fußplatte 200 x 200 x 8 mm für Rohr Ø 108 mm und Ø 159 mm



Versandhinweis: 

Anfahrschutz Ø 108 mm	Artikel-Nr.:	Gewicht kg
Länge 1500 mm	1600110	33,0
Länge 2500 mm	1600111	42,0
Länge 3000 mm	1600112	52,0

Versandhinweis: 

Anfahrschutz Ø 159 mm	Artikel-Nr.:	Gewicht kg
Länge 1500 mm	1600113	37,0
Länge 2500 mm	1600114	48,0
Länge 3000 mm	1600115	60,0

## MODELL ADITUS - LKW-Einfahrhilfe -

Einparkhilfe für LKW's, die das Andocken an Laderampen erleichtert, aus feuerverzinktem Rohr Ø 159 x 4,0 mm, horizontal um 15° rechts oder links abgewinkelt, mit eingeschweißtem Rohrbögen und 2 angeschweißten Fußplatten 300 x 300 x 8 mm. Gesamtlänge 3000 mm, Gesamthöhe ca. 300 mm



Version links



Versandhinweis: 

Einfahrhilfe Ø 159 mm	Artikel-Nr.:	Gewicht kg
verzinkt, Länge 3000 mm	2018001	52,0
beschichtet, Länge 3000 mm	2018002	52,0

Bitte links oder rechts in Bestellung angeben

# FAHRRADSTÄNDER





## MODELL RHEIN - Einzelständer -

Fahrradständer mit zwei Standbeinen, zum Anlehnen und Einstellen von Rädern und Motorrädern, aus feuerverzinktem Rohr Ø 48 mm.

Länge ca. 1600 mm,  
Einstellbreite ca. 200 mm, in Linkseinstellung  
Gesamthöhe ca. 840 mm, davon 540 mm über Flur  
Gesamthöhe zum Aufdübeln ca. 550 mm



Versandhinweis:

RHEIN Ø 48 mm	Artikel-Nr.:	Gewicht kg
feuerverzinkt zum Einbetonieren	AP48	8,0
beschichtet in Standard-RAL-Ton	AP48/B	8,0
feuerverzinkt mit Fußplatten zum Aufdübeln	APD48	8,0
beschichtet in Standard-RAL-Ton	APD48/B	8,0

## MODELL MÜNSTER - Einzelständer -

Der Einzelparker **MÜNSTER** aus feuerverzinktem Stahlrohr. Das Bügelrohr wird mit einem Durchmesser von 48 mm und einer Einstellbreite von ca. 200 mm gefertigt.

Der Standpfosten hat einen Durchmesser von 82 mm. Bei gewünschten anderen Rohrdurchmessern fragen Sie bitte bei uns an. Auf Wunsch farblich pulverbeschichtet in unseren Standard-RAL-Farben.

Befestigung:  
ortsfest zum Einbetonieren



Ausführungen:  
unterschiedliche Kopfformen des Standpfostens

Abmessungen:  
Höhe über Flur ca. 420 mm, Gesamthöhe ca. 800 mm, Gesamtlänge ca. 1.050 mm

Kopfformen:

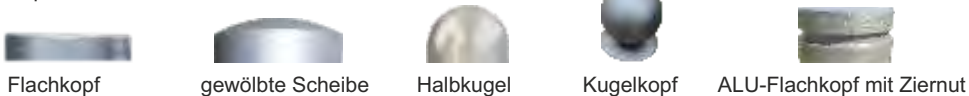

Flachkopf

gewölbte Scheibe

Halbkugel

Kugelkopf

ALU-Flachkopf mit Ziernut



Versandhinweis:

feuerverzinkt	Artikel-Nr.:	Gewicht kg
Kopf flach verschweißt	FM1/G	12
Kopf gewölbte Scheibe verschweißt	FM1/GS	12
Kopf Halbkugel verschweißt	FM1/HK	12
Kopf Kugel verschweißt	FM1/K	12
Kopf ALU-Flachkopf mit Ziernut	FM1/Z	12
Aufpreis Standard RAL-Farbe	AP-MÜ	

## MODELL ARCUS - Einzelständer -

Anlehnbügel als Einzelständer, aus Rundrohr Ø 48 mm, feuerverzinkt.

Preise und Abmessungen sehen Sie in der Rubrik „ WEGESPERREN „ Seite 93



## MODELL KIEL - Fahrrad-Anlehnbügel -

Fahrrad-Anlehnbügel, bestehend aus 2 Standrohren Ø 60 mm, mit an Flacheisen angeschweißtem Rohrrahmen aus Rohr Ø 48 mm, feuerverzinkt und auf Wunsch zusätzlich farblich pulverbeschichtet mit unseren Standard-RAL-Farben.

### Befestigung:

Zum Einbetonieren

### Abmessungen:

Länge 1425 mm,  
Höhe über Flur 900 mm  
Gesamthöhe 1200 mm  
Bügelmaß ca. 1200 x 450 mm



Versandhinweis: 

Fahrradbügel KIEL	Artikel-Nr.:	Gewicht
feuerverzinkt	K100	22 kg
beschichtet in unseren Standard-RAL-Farben	K100B	22 kg

## MODELL PLANUS-S

Fahrradanlehnpoller **PLANUS-S** mit auf Pfosten 70x70 mm gesetztem Bandstahl 70 x 5 mm, jedoch in Triangelform. Der Fahrradpoller ist feuerverzinkt und auf Wunsch zusätzlich mit unseren Standard-RAL-Farben pulverbeschichtet.

Zusätzlich ist wahlweise gegen Aufpreis ein rot reflektierender oder schwarz reflektierender Folienstreifen aufklebbar.

### Lieferbare Varianten:

zum Einbetonieren  
zum Aufdübeln  
herausnehmbar durch Dreikant nach DIN 3223

### technische Daten:

Wandstärken: 2,0 - 2,5 mm  
Bandstahlaufsatz 70 x 5 mm  
Gesamtlänge des einzubetonierenden Pfosten - 1200 mm  
Höhe über Flur des Pfosten mit Fußplatte - 900 mm  
Höhe über Flur des herausnehmbaren Pfosten - 900 mm  
Breite Sperrarm 250 mm

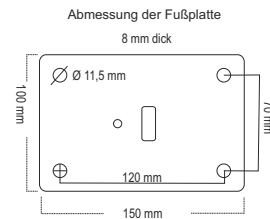

150165 plus  
RAL70 ( DB703 )



150165 plus  
150166 Folie



150165 plus  
150166 Folie

Versandhinweis: 

Modell <b>PLANUS-S</b>	Artikel-Nr.:	Gewicht kg
feststehend zum Einbetonieren, feuerverzinkt	150163	10,0
feststehend zum Aufdübeln, feuerverzinkt	150164	10,0
herausnehmbar durch Dreikant, feuerverzinkt	150165	17,0
Aufpreis Stand.-RAL-Ton	RAL70	
Aufpreis Folienstreifen rot oder schwarz reflekt.	150166	



## MODELL COLICO - Fahrradanhlenbügel -

Modell **COLICO** als Fahrradanhlenbügel, mit gebogenem Anlenrohr, feuerverzinkt, Rohr  $\varnothing$  48 mm, mit einer Wandstärke von 2,5 mm, aus einem Stück gebogen.

Höhe 900 mm über Flur, mit angeschweißter Fußplatte, zum Aufdübeln oder Höhe 1200 mm zum Einbetonieren. Breite 1000 mm

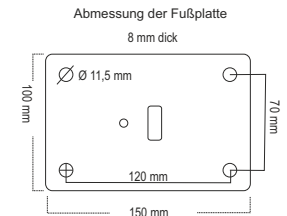
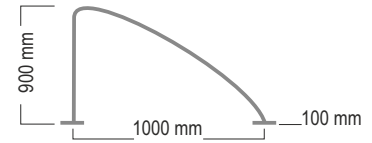

Versandhinweis: 

zum Aufdübeln	Artikel-Nr.:	Gewicht kg
feuerverzinkt	F290301	7,0
beschichtet in Standard-RAL	F290301/B	7,0

zum Einbetonieren	Artikel-Nr.:	Gewicht kg
feuerverzinkt	F290302	7,0
beschichtet in Standard-RAL	F290302/B	7,0

## MODELL CUBITUM - Fahrradanhlenbügel -

Fahrrad-Anlenbügel aus feuerverzinktem Rohr  $\varnothing$  48 mm, im Viertelkreis gebogen, mit angeschweißtem, geradem Standfuß.

**Befestigung:**  
Zum Einbetonieren

**Ausführungen:**  
feuerverzinkt oder zusätzlich in unseren Standard-RAL- Farben pulverbeschichtet

**Abmessungen:**  
Länge 1400 mm,  
Höhe über Flur 850 mm  
Gesamthöhe 1200 mm



Versandhinweis: 

Fahrradbügel CUBITUM	Artikel-Nr.:	Gewicht
feuerverzinkt	140467	8 kg
beschichtet in unseren Standard-RAL-Farben	140468	8 kg





**MODELL LAVANT**  
- Einzelparker -

Rundrohr 18 mm, verschweißt, feuerverzinkt  
zum Einbetonieren, für Reifenbreite 55 mm,  
L 150 mm x H 520 mm

Versandhinweis: 

zum Einbetonieren	Artikel-Nr.:	Gewicht kg
feuerverzinkt	3110	5,5



**MODELL ZAZA**  
- Einzelparker -

Rundrohr 12 mm, verschweißt, feuerverzinkt,  
für Reifenbreite 48 mm, L 150 mm x H 520 mm

Versandhinweis: 

zum Aufdübeln	Artikel-Nr.:	Gewicht kg
feuerverzinkt	F5020	3,5

zum Einbetonieren	Artikel-Nr.:	Gewicht kg
feuerverzinkt	F50201	3,5



**MODELL ZAZA 1**  
- Einzelparker Wandbefestigung -

Rundrohr 12 mm, verschweißt, feuerverzinkt  
zur Wandbefestigung, für Reifenbreite 48 mm,  
L 150 mm x H 520 mm

Versandhinweis: 

zur Wandbefestigung	Artikel-Nr.:	Gewicht kg
feuerverzinkt 90°	F5001	2,0
feuerverzinkt 45° links oder rechts	F5002	2,0

## MODELL NILOS - verschraubt -

Meistverkaufte Fahrradständer - Reihenanlage, zerlegbar und erweiterbar. Grundrahmen aus Winkeleisen 30 x 30 mm, stirnseitig mit Winkeleisen zur Anlagenerweiterung und Bodenbefestigung. Haltebügel aus 18 mm Stahlrohr. Radabstand 350 mm. Durch die Hoch- / Tiefeinstellung ist eine platzsparende Einstellung gewährleistet.

Einseitige- oder doppelseitige Liefermöglichkeit. **Auf Anfrage auch in Edelstahl lieferbar.**

Zerlegt in Karton einschl. Montagematerial zur Verschraubung der Haltebügel angeliefert, deshalb schneller und preiswerter Versand durch Paketdienst.

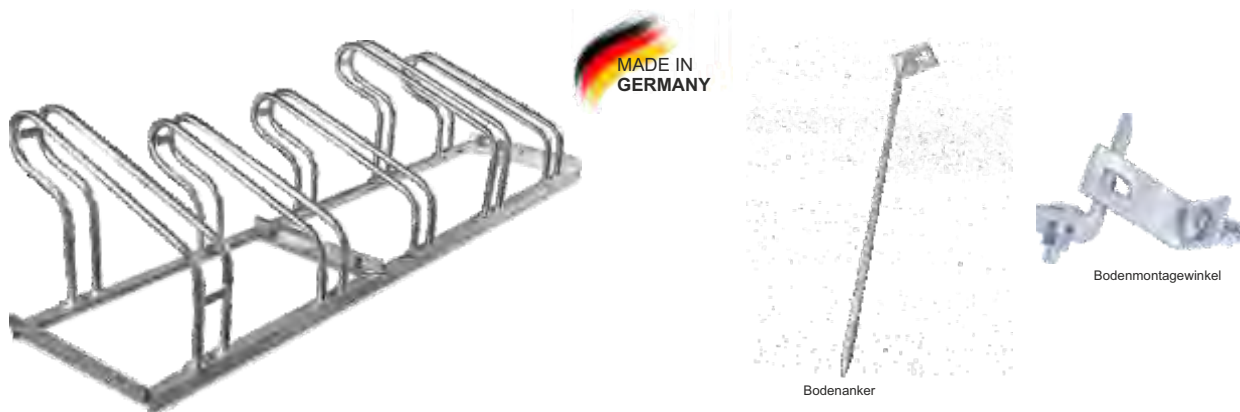

Versandhinweis:

einseitige Einstellung	Artikel-Nr.:	Gewicht kg
2 Plätze, Länge 700 mm	F24000	6,3
3 Plätze, Länge 1050 mm	F24001	8,7
4 Plätze, Länge 1400 mm	F24007	12,6
5 Plätze, Länge 1750 mm	F24008	15,0
6 Plätze, Länge 2100 mm	F24009	17,4

Versandhinweis:

doppelseitige Einstellung	Artikel-Nr.:	Gewicht kg
4 Plätze, Länge 700 mm	02000-055	8,5
6 Plätze, Länge 1050 mm	02000-080	10,5
8 Plätze, Länge 1400 mm	02000-085	16,5
10 Plätze, Länge 1750 mm	02000-060	19,2
12 Plätze, Länge 2100 mm	02000-070	20,4

Befestigungsmaterial	Artikel-Nr.:
1 Paar Bodenanker mit Schrauben und Muttern	140285
1 Paar Bodenmontagewinkel mit Schrauben und Muttern	140286

## MODELL NILOS - verschweißt -

Fahrradständer - Reihenanlage wie oben beschrieben, jedoch komplett verschweißt. Auch hier ist die Lieferung als einseitige und doppelseitige Einstellung möglich. Der Versand ist allerdings nur über Spedition möglich. **Auf Anfrage auch in Edelstahl lieferbar.**

Versandhinweis:

einseitige Einstellung	Artikel-Nr.:	Gewicht kg
2 Plätze, Länge 700 mm	140277	6,3
3 Plätze, Länge 1050 mm	140278	8,7
4 Plätze, Länge 1400 mm	140279	12,6
5 Plätze, Länge 1750 mm	140280	15,0
6 Plätze, Länge 2100 mm	140281	17,4

Versandhinweis:

doppelseitige Einstellung	Artikel-Nr.:	Gewicht kg
6 Plätze, Länge 1050 mm	140282	10,2
8 Plätze, Länge 1400 mm	140292	13,0
10 Plätze, Länge 1750 mm	140283	19,2
12 Plätze, Länge 2100 mm	140284	20,4

Befestigungsmaterial	Artikel-Nr.:
1 Paar Bodenanker mit Schrauben und Muttern	140285
1 Paar Bodenmontagewinkel mit Schrauben und Muttern	140286

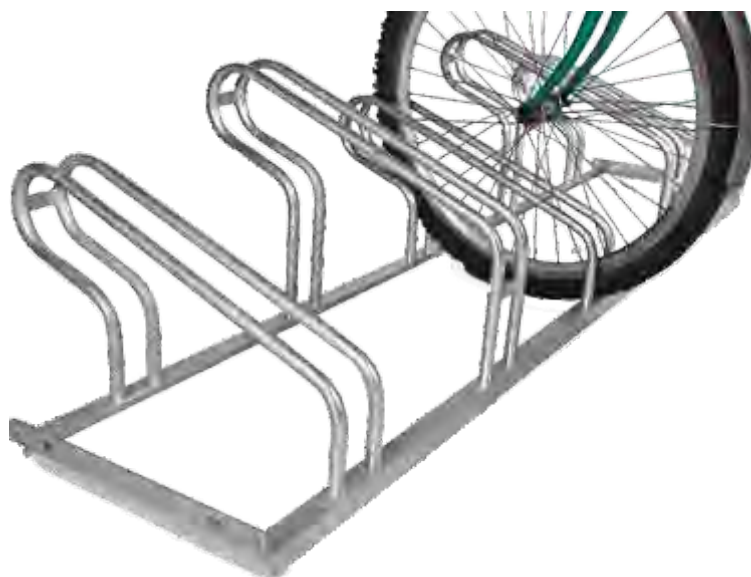

## MODELL NILOS - Schrägeinstellung verschweißt -

Fahrradständer - Reihenanlage, ebenfalls komplett verschweißt, aber die Radeinstellung erfolgt in 45°. Radabstand 450 mm. Einstand rechts oder links möglich. Versand nur durch Spedition.

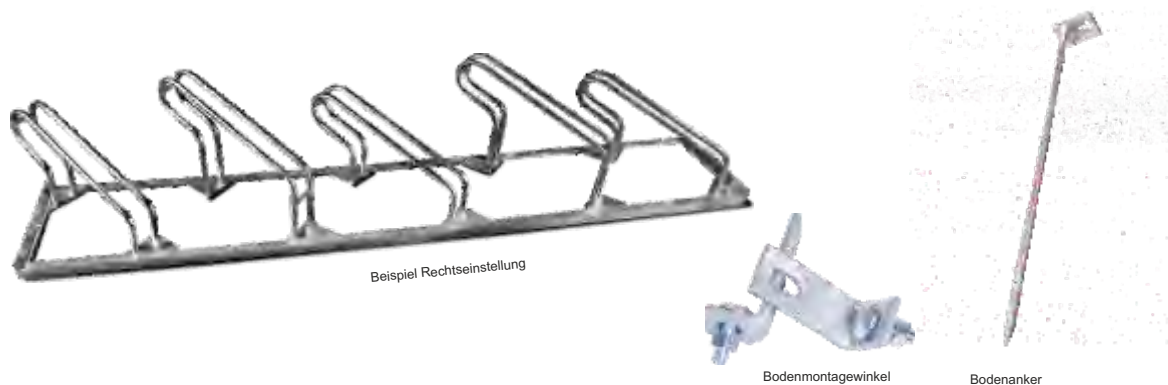

Versandhinweis: 

Linkseinstellung	Artikel-Nr.:	Gewicht kg	Rechteinsteilung	Artikel-Nr.:	Gewicht kg
3 Plätze, Länge 1470 mm	02010-125	10,0	3 Plätze, Länge 1470 mm	02010-155	10,0
4 Plätze, Länge 1800 mm	140287	12,6	4 Plätze, Länge 1800 mm	150136	12,6
5 Plätze, Länge 2250 mm	140288	15,0	5 Plätze, Länge 2250 mm	150137	15,0
6 Plätze, Länge 2700 mm	140289	17,4	6 Plätze, Länge 2700 mm	150138	17,4

Befestigungsmaterial	Artikel-Nr.:
1 Paar Bodenanker mit Schrauben und Muttern	140285
1 Paar Bodenmontagewinkel mit Schrauben und Mutter	140286

## MODELL NILOS - mit Anlehnbügel, verschraubt -

Fahrradständer - Reihenanlage, zerlegbar und erweiterbar, wie NILOS der Vorseite, jedoch zusätzlich mit Anlehnbügel mit rahmenschonender Schutzfolie in rot. Einstellung in 90°. Radabstand 350 mm, für Reifenbreite 55 mm geeignet. Der Versand erfolgt zerlegt, preisgünstig mit Paketversand.

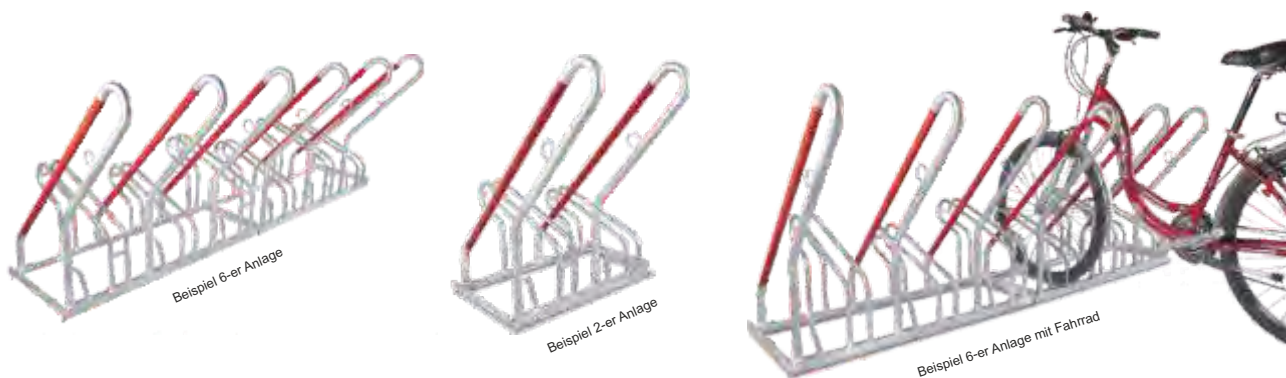

Versandhinweis: 

einseitige Einstellung	Artikel-Nr.:	Gewicht kg	Befestigungsmaterial	Artikel-Nr.:
2 Plätze, Länge 700 mm	1600116	13,6	1 Paar Bodenanker mit Schrauben und Muttern	140285
3 Plätze, Länge 1050 mm	02000-805	22,0	1 Paar Bodenmontagewinkel mit Schrauben und Muttern	140286
4 Plätze, Länge 1400 mm	1600117	27,4		
6 Plätze, Länge 2100 mm	1600118	39,7		

## MODELL EMDEN

Fahrradständer **EMDEN** mit 2, 3, 4 oder 5 Einstellplätzen. Moderner Fahrradparker mit abwechselnder Hoch- / Tiefeinstellung, bestehend aus stabiler Stahlkonstruktion mit robusten Rundrohrbügeln, feuerverzinkt.

Vorbereitet zur Reihenverbindung und Bodenbefestigung.

Tiefe 390 mm,

Höhe 315 / 415 mm

Radabstand 350 mm, für Reifenbreite bis 60 mm geeignet

Einstellwinkel 90°, beidseitige Einstellung möglich

Rahmen 30 x 30 mm Winkelstahl

Bügel Ø 18 mm Rundrohr

Lieferung einschließlich Schrauben, zerlegt

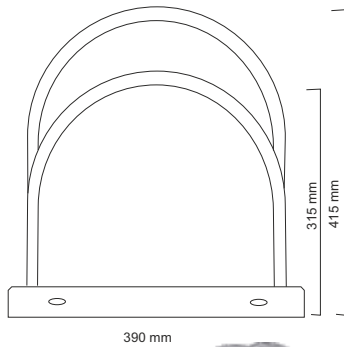

Versandhinweis: 

verschraubte Lieferung	Artikel-Nr.:	Gewicht kg
2 Plätze, Länge 700 mm	02000-330	8,7
3 Plätze, Länge 1050 mm	02000-340	12,6
4 Plätze, Länge 1400 mm	02000-350	15,0
5 Plätze, Länge 1750 mm	02000-360	17,4

## MODELL LUCKA

Fahrrad - Anlehnbügel als Anlage zur freien Aufstellung oder Bodenmontage mit 2 oder 4 Einstellplätzen. Die Anlieferung erfolgt zerlegt, als verschraubbare Variante mit Montageschrauben, allerdings ohne Bodenbefestigungsschrauben. Sie ist ein- oder zweiseitig nutzbar und für alle Radtypen geeignet. Material Stahl, feuerverzinkt, wahlweise gegen Aufpreis pulverbeschichtet.

Bügel Ø48 mm

Radabstand: 700 mm

Breite: 550 mm

Höhe: 820 mm

Bodenschienen trapezförmig

lieferbare Varianten: mit 2 Haltebügeln - Länge 1400 mm oder mit 4 Haltebügeln - Länge 2800 mm ( Bodenschiene hier dann geteilt )



Versandhinweis: 

verschraubte Lieferung	Artikel-Nr.:	Gewicht kg
2 Plätze, Länge 1400 mm	02040-260	22,0
4 Plätze, Länge 1400 mm	02040-270	44,0



## MODELL BRUNO - Reihenparker -

Fahrrad-Reihenparker, Modell **BRUNO** zum Einbetonieren, Aufdübeln oder zur Wandbefestigung, aus Stahl, komplett feuerverzinkt, für Reifenbreite bis 48 mm, bei einem Radabstand von 500 mm. Die Einstellung erfolgt einseitig.

### technische Daten:

Bügel Rundrohr Ø 12 mm  
 Konstruktion aus Quadratrohr 30x30 mm  
 Standrohr aus Quadratrohr 40x40 mm



Beispiel Wandbefestigung

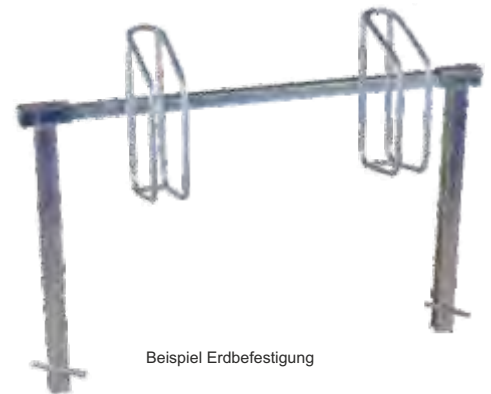

Beispiel Erdbefestigung



Beispiel Dübelbefestigung

Befestigungsmaterial ist nicht im Lieferumfang enthalten!

Versand durch Spedition 

<b>BRUNO</b> einseitig, Wandbefestigung	Artikel-Nr.:	Gewicht
2 Stellplätze, LxBxH - 1000x250x350 mm	02040-010	10,0
3 Stellplätze, LxBxH - 1500x250x350 mm	02040-020	12,0
4 Stellplätze, LxBxH - 2000x250x350 mm	02040-030	14,0
5 Stellplätze, LxBxH - 2500x250x350 mm	02040-040	16,0
6 Stellplätze, LxBxH - 3000x250x350 mm	02040-050	18,0

Versand durch Spedition 

<b>BRUNO</b> einseitig, zum Aufdübeln	Artikel-Nr.:	Gewicht
2 Stellplätze, LxBxH - 1000x260x530 mm	02040-210	12,0
3 Stellplätze, LxBxH - 1500x260x530 mm	02040-220	14,0
4 Stellplätze, LxBxH - 2000x260x530 mm	02040-230	16,0
5 Stellplätze, LxBxH - 2500x260x530 mm	02040-240	18,0
6 Stellplätze, LxBxH - 3000x260x530 mm	02040-250	20,0

Versand durch Spedition 

<b>BRUNO</b> einseitig, zum Einbetonieren	Artikel-Nr.:	Gewicht
2 Stellplätze, LxBxH - 1000x260x780 mm	02040-110	13,0
3 Stellplätze, LxBxH - 1500x260x780 mm	02040-120	15,0
4 Stellplätze, LxBxH - 2000x260x780 mm	02040-130	17,0
5 Stellplätze, LxBxH - 2500x260x780 mm	02040-140	19,0
6 Stellplätze, LxBxH - 3000x260x780 mm	02040-150	22,0

## MODELL ARIZONA - Reihenparker -

Fahrrad-Reihenparker, Modell **ARIZONA**, verschraubbare Variante, aus Stahl, komplett feuerverzinkt, für Reifenbreite bis 55 mm oder bis 64 mm, bei einem Radabstand von 350 mm oder 390 mm. Die Einstellung erfolgt einseitig oder doppelseitig in 90°.

### technische Daten:

Bügel Rundrohr Ø 18 mm

Grundrahmen aus Winkelstahl, 30x30 mm

Anlieferung zerlegt, inkl. Schrauben



Beispiel 2 Einstellplätze

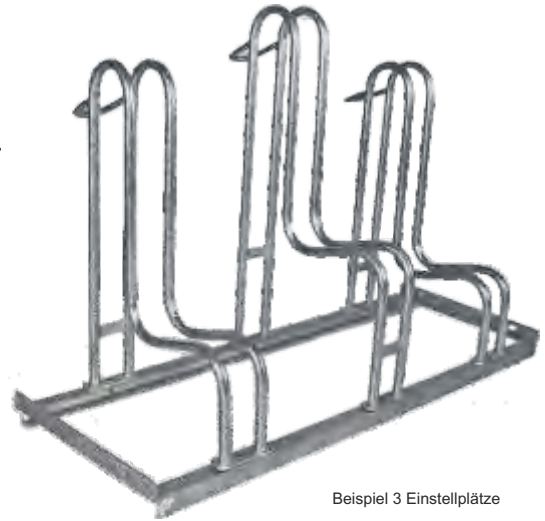
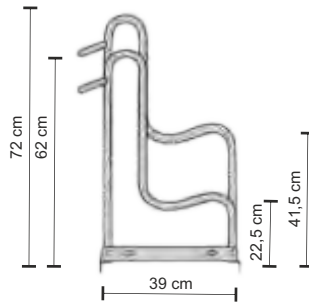

Beispiel 3 Einstellplätze



Beispiel doppelseitig 4 Einstellplätze

Möchten Sie die bestehende Anlage ergänzen, geben Sie bitte bei der Bestellung an, ob sie in Hoch-, oder Tiefstellung enden soll !

Versandhinweis: 

<b>ARIZONA</b> einseitig, für Reifenbreite 55 mm	Artikel-Nr.:	Gewicht
2 Stellplätze, LxBxH - 700x390x720 mm	02000-250	10,0
3 Stellplätze, LxBxH - 1050x390x720 mm	02000-260	15,0

Versandhinweis: 

<b>ARIZONA</b> einseitig, für Reifenbreite 64 mm	Artikel-Nr.:	Gewicht
2 Stellplätze, LxBxH - 780x390x720 mm	02000-290	10,0
3 Stellplätze, LxBxH - 1170x390x720 mm	02000-300	15,0

<b>ARIZONA</b> doppelseitig, für Reifenbreite 55 mm	Artikel-Nr.:	Gewicht
4 Stellplätze, LxBxH - 700x390x720 mm	02000-270	20,0
6 Stellplätze, LxBxH - 1050x390x720 mm	02000-280	24,0

<b>ARIZONA</b> doppelseitig, für Reifenbreite 64 mm	Artikel-Nr.:	Gewicht
4 Stellplätze, LxBxH - 780x390x720 mm	02000-310	22,0
6 Stellplätze, LxBxH - 1170x390x720 mm	02000-320	26,0

## MODELL BIROTA - Fahrradreihenanlage

Fahrradreihenanlage in Modulbauweise, die eine Aufstellung ab 3 Einstellplätzen, beliebig erweiterbar, ein- oder doppelseitig, gewährleistet. Die Konstruktion besteht aus feuerverzinktem Stahl, Standpfosten serienmäßig 100x100 mm, Querrohre Ø 42 mm, mit angeschweißten Haltebügeln aus Stahlrohr Ø 17 mm. Die Haltebügel können für 90° oder 45° Einstellung angeschweißt werden. Die konische Anordnung der Haltebügel gewährleistet die Einstellung für alle Räder bis 65 mm Reifenbreite. Das Grundfeld besteht aus je einem Anfangs- und Endpfosten sowie gewünschtem Querträger. Das Anbaufeld besteht aus einem Anbaupfosten und einem benötigten Querträger. Wir bieten verschiedene Befestigungsausführungen an, Standpfosten zum Einbetonieren, herausnehmbar durch DIN-Dreikant oder mit Fußplatte zum Aufdübeln, sowie Wandbefestigung. Bei Wandbefestigung werden die Haltebügel auf zwei Rechteckrohre 40x20 mm verschweißt.

Wahlweise können die Anlagen in unseren Standard-RAL-Farben pulverbeschichtet werden.

Wünschen Sie andere Standpfosten oder Kopfformen, sprechen Sie uns für eine Beratung gern an.

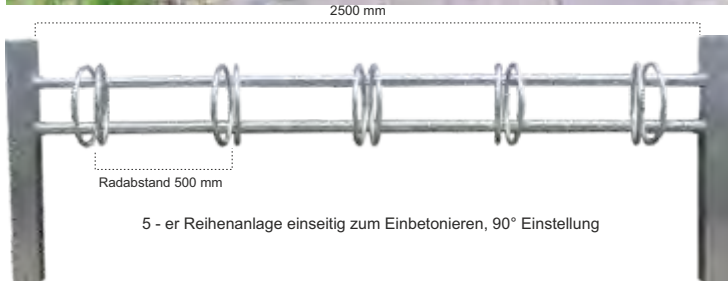

5 - er Reihenanlage einseitig zur Wandbefestigung, 45° Einstellung

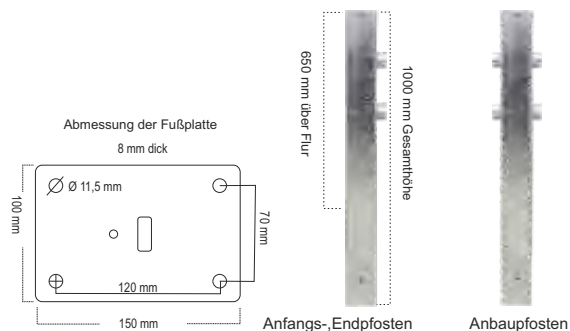

Bitte geben Sie bei der Bestellung an, ob die Einstellplätze in 90° oder 45° gefertigt werden sollen. Standardmäßig fertigen wir 90° Einstellung.

Versand durch Spedition

BIROTA	Artikel-Nr.:	Gewicht kg
einseitig, zum Einbetonieren		
3 Stellplätze, Länge 1500 mm	140524	32,0
4 Stellplätze, Länge 2000 mm	140523	38,0
5 Stellplätze, Länge 2500 mm	140522	44,0
3-er Anbaufeld	140527	26,0
4-er Anbaufeld	140526	32,0
5-er Anbaufeld	140525	38,0
Aufpreis Grundfeld mit Fußplatten zum Aufdübeln	150540	
Aufpreis Anbaufeld mit Fußplatten zum Aufdübeln	150541	
Aufpreis 2 Pfosten herausnehmbar	140534	
Aufpreis pulverbeschichtet	RAL-BIR	

Versand durch Spedition

BIROTA	Artikel-Nr.:	Gewicht kg
doppelseitig, zum Einbetonieren		
6 Stellplätze, Länge 1500 mm	140548	43,0
8 Stellplätze, Länge 2000 mm	140543	47,0
10 Stellplätze, Länge 2500 mm	140544	54,0
6-er Anbaufeld	140545	36,0
8-er Anbaufeld	140546	41,0
10-er Anbaufeld	140547	48,0
Aufpreis Grundfeld mit Fußplatten zum Aufdübeln	150540	
Aufpreis Anbaufeld mit Fußplatten zum Aufdübeln	150541	
Aufpreis 2 Pfosten herausnehmbar	140534	
Aufpreis pulverbeschichtet	RAL-BIR	

BIROTA	Artikel-Nr.:	Gewicht kg
zur Wandbefestigung		
3 Stellplätze, Länge 1500 mm	150039	22,0
4 Stellplätze, Länge 2000 mm	150038	29,0
5 Stellplätze, Länge 2500 mm	150034	36,0
Aufpreis pulverbeschichtet	RAL-BIR	

## - Reihenparker modular-

Modulare, robuste Fahrradabstellanlage für ein- oder zweiseitige Einstellung. Standrohr und Querrohr aus Quadratrohr 70 x 70 mm. Zum Aufdübeln mit Fußplatte oder zum Einbetonieren. Die Halteringe sind auf Klemmringe verschweißt und werden auf den Querträger verschraubt. So wird ein flexibler Fahrradabstand und der Versand auf Palette gewährleistet. Die Lieferung erfolgt zerlegt. Die Anlage ist feuerverzinkt und kann bei Bedarf in unseren Standard-RAL-Farben beschichtet werden.

Gesamtlänge der Standfüße 950 mm, davon 550 mm über Flur. Einstellwinkel 90°

Radabstand 500 mm, Halteringe Ø 300 mm, aus Rohr Ø 17 mm, für alle gängigen Räder bis 65 mm Breite.

### Ausführungen und Maße:

einseitig, 3 Stellplätze, 1500 mm lang, ca. 470 mm tief

einseitig, 4 Stellplätze, 2000 mm lang

einseitig, 5 Stellplätze, 2500 mm lang

doppelseitig, 6 Stellplätze, 1500 mm lang, ca. 830 mm tief

doppelseitig, 8 Stellplätze, 2000 mm lang

doppelseitig, 10 Stellplätze, 2500 mm lang

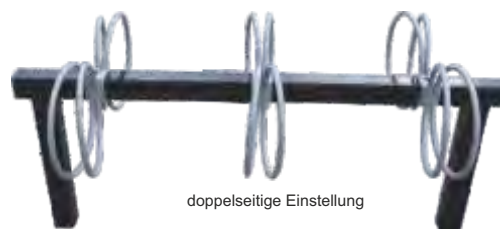
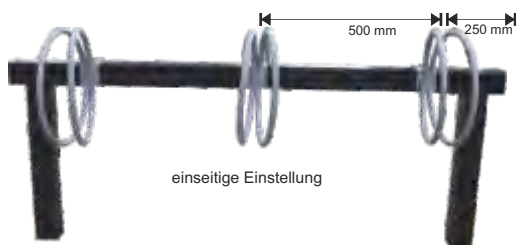

Versandhinweis:

SKY, einseitig	Artikel-Nr.:	Gewicht kg
3 Einstellplätze, feuerverzinkt	1600125	20,0
4 Einstellplätze, feuerverzinkt	1600126	24,0
5 Einstellplätze, feuerverzinkt	1600127	28,0
Aufpreis Beschichtung in RAL	RAL-SKY-E	
Aufpreis mit Fußplatten	FP-SKY	

SKY, doppelseitig	Artikel-Nr.:	Gewicht kg
6 Einstellplätze, feuerverzinkt	1600128	22,0
8 Einstellplätze, feuerverzinkt	1600129	26,0
10 Einstellplätze, feuerverzinkt	1600130	30,0
Aufpreis Beschichtung in RAL	RAL-SKY-D	
Aufpreis mit Fußplatte	FP-SKY	



# MODELL SCOOTY - Reihenparker für Scooter ( Tretroller ) -

In unseren Reihenparker **SCOOTY** werden Scooter und Tretroller abgestellt und an der Lenkstange durch Überwurf aus Flacheisen fixiert und mittels mitgebrachtem Vorhangschloß vor Diebstahl gesichert.

Die stabile Anlage besteht aus Standpfosten 60x40 mm und 50x12 mm Bandstahl an den die Halter angeschweißt sind. Die Anlagen sind feuerverzinkt und wahlweise in unseren Stand.-RAL-Farben pulverbeschichtet. Folgende Lieferungen sind möglich:

- 4 - er Anlage 2 Standbeinen - ca. 650 mm lang, einseitig und doppelseitig
- 8 - er Anlage mit 3 Standbeinen - ca. 1400 mm lang, einseitig und doppelseitig

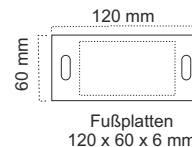

jeweils mit Fußplatten zum Aufdübeln, zum Einbetonieren oder einseitig als Wandbefestigung verschraubbar,



4-er Anlage zum Aufdübeln



8-er Anlage zum Aufdübeln

## einseitige Anlagen

Versandhinweis:

zum Aufdübeln	Artikel-Nr.:	Gewicht kg
4 Einstellplätze, feuerverzinkt	2020097	7,0
8 Einstellplätze, feuerverzinkt	2020098	14,0
Aufpreis Beschichtung in RAL	RAL-SCO	

zum Einbetonieren	Artikel-Nr.:	Gewicht kg
4 Einstellplätze, feuerverzinkt	2020099	7,0
8 Einstellplätze, feuerverzinkt	2020100	14,0
Aufpreis Beschichtung in RAL	RAL-SCO	

zur Wandbefestigung	Artikel-Nr.:	Gewicht kg
4 Einstellplätze, feuerverzinkt	2020101	6,0
8 Einstellplätze, feuerverzinkt	2020102	13,0
Aufpreis Beschichtung in RAL	RAL-SCO	

## doppelseitige Anlagen

Versandhinweis:

zum Aufdübeln	Artikel-Nr.:	Gewicht kg
8 Einstellplätze, feuerverzinkt	xxx	7,0
16 Einstellplätze, feuerverzinkt	xxx	14,0
Aufpreis Beschichtung in RAL	RAL-SCO	

zum Einbetonieren	Artikel-Nr.:	Gewicht kg
8 Einstellplätze, feuerverzinkt	xx	7,0
16 Einstellplätze, feuerverzinkt	xx	14,0
Aufpreis Beschichtung in RAL	RAL-SCO	

# MODELL QUADRUS - Fahrradständer aus Rechteck - und Quadratrohr -

Schwerer, stabiler Anlehnbügel aus Quadratrohr oder Rechteckrohr, auf Gehrung geschnitten, Schweißnähte glatt verputzt, feuerverzinkt. Standard in den Breiten 450 mm, 800 mm und 1000 mm. Bei Bedarf fertigen wir jede von Ihnen gewünschte Breite auf Anfrage.

Gesamthöhe 1200 mm, davon ca. 850 mm über Flur  
Rohrabmessungen:

- 60 x 40 mm
- 80 x 20 mm
- 60 x 60 mm

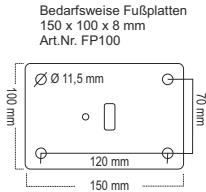

Stückzahlabhängig ist jede gewünschte andere Abmessungen auf Anfrage möglich.



Beispiel  
Quadratrohr 60 x 60 mm  
DB 702 struktur beschichtet



Beispiel  
Rechteckrohr 80 x 20 mm  
DB703 struktur beschichtet



Versandhinweis:

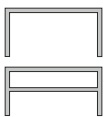

feuerverzinkt, 60x40 mm	Artikel-Nr.:	Gewicht kg
Breite 450 mm	RR45	8,0
Breite 800 mm	RR8	10,0
Breite 1000 mm	RR10	11,0
Breite 450 mm, mit Knieholm	RR4/K	11,5
Breite 800 mm, mit Knieholm	RR8/K	12,5
Breite 1000 mm, mit Knieholm	RR10/K	14,0
2 Fußplatten zum Aufdübeln	FP100	

DB703 beschichtet, 60x40 mm	Artikel-Nr.:	Gewicht kg
Breite 450 mm	RR4/B	8,0
Breite 800 mm	RR8/B	10,0
Breite 1000 mm	RR10/B	11,0
Breite 450 mm, mit Knieholm	RR4/BK	11,5
Breite 800 mm, mit Knieholm	RR8/BK	12,5
Breite 1000 mm, mit Knieholm	RR10/BK	14,0
2 Fußplatten zum Aufdübeln	FP100	

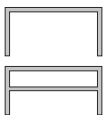

feuerverzinkt, 80x20 mm	Artikel-Nr.:	Gewicht kg
Breite 450 mm	RP45	8,0
Breite 800 mm	RP8	10,0
Breite 1000 mm	RP10	11,0
Breite 450 mm, mit Knieholm	RP4/K	11,5
Breite 800 mm, mit Knieholm	RP8/K	12,5
Breite 1000 mm, mit Knieholm	RP10/K	14,0
2 Fußplatten zum Aufdübeln	FP100	

DB703 beschichtet, 80x20 mm	Artikel-Nr.:	Gewicht kg
Breite 450 mm	RP4/B	8,0
Breite 800 mm	RP8/B	10,0
Breite 1000 mm	RP10/B	11,0
Breite 450 mm, mit Knieholm	RP4/BK	11,5
Breite 800 mm, mit Knieholm	RP8/BK	12,5
Breite 1000 mm, mit Knieholm	RP10/BK	14,0
2 Fußplatten zum Aufdübeln	FP100	

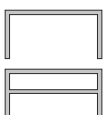

feuerverzinkt, 60x60 mm	Artikel-Nr.:	Gewicht kg
Breite 450 mm	QR45	10,5
Breite 800 mm	QR8	12,0
Breite 1000 mm	QR10	13,5
Breite 450 mm, mit Knieholm	QR4/K	13,5
Breite 800 mm, mit Knieholm	QR8/K	15,0
Breite 1000 mm, mit Knieholm	QR10/K	17,0
2 Fußplatten zum Aufdübeln	FP100	

DB703 beschichtet, 60x60 mm	Artikel-Nr.:	Gewicht kg
Breite 450 mm	QR4/B	10,5
Breite 800 mm	QR8/B	12,0
Breite 1000 mm	QR10/B	13,5
Breite 450 mm, mit Knieholm	QR4/BK	13,5
Breite 800 mm, mit Knieholm	QR8/BK	15,0
Breite 1000 mm, mit Knieholm	QR10/BK	17,0
2 Fußplatten zum Aufdübeln	FP100	

# MODELL PLANUS - Fahrradständer aus Flachstahl -

Einzelständer **PLANUS** aus feuerverzinktem Flachstahl, mit oder ohne Knieholm, **rechtwinklig verschweißt**, Schweißnähte glatt verputzt. Standard sind die unten aufgeführten Breiten. Bei Bedarf fertigen wir jede von Ihnen gewünschte Breite auf Anfrage.

Gesamthöhe 1200 mm, davon ca. 850 mm über Flur

Breiten:  
450 mm  
850 mm  
1000 mm

Flachstahl - Abmessungen:  
50 x 12 mm  
80 x 12 mm

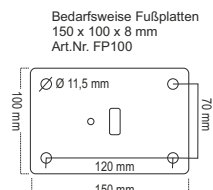

Andere Breiten, Abmessungen  
oder Ausführungen fragen Sie bitte an.



Versandhinweis:

feuerverzinkt	Artikel-Nr.:	Gewicht kg
---------------	--------------	------------

### 50x12 mm

#### ohne Knieholm

Breite 450 mm	P50	18,0
Breite 850 mm	P50/8	20,5
Breite 1000 mm	P50/10	21,5



#### mit Knieholm

Breite 450 mm	P50K	21,0
Breite 850 mm	P50/8K	26,0
Breite 1000 mm	P50/10K	28,0



2 Fußplatten zum Aufdübeln  
FP50

RAL beschichtet	Artikel-Nr.:	Gewicht kg
-----------------	--------------	------------

### 50x12 mm

#### ohne Knieholm

Breite 450 mm	P50/B	18,0
Breite 850 mm	P50/8B	20,5
Breite 1000 mm	P50/10B	21,5

#### mit Knieholm

Breite 450 mm	P50KB	21,0
Breite 850 mm	P50/8KB	26,0
Breite 1000 mm	P50/10KB	28,0

2 Fußplatten zum Aufdübeln  
FP50

feuerverzinkt	Artikel-Nr.:	Gewicht kg
---------------	--------------	------------

### 80x12 mm

#### ohne Knieholm

Breite 450 mm	P80	21,5
Breite 850 mm	P80/8	24,5
Breite 1000 mm	P80/10	26,0



#### mit Knieholm

Breite 450 mm	P80K	25,0
Breite 850 mm	P80/8K	31,0
Breite 1000 mm	P80/10K	33,5



2 Fußplatten zum Aufdübeln  
FP80

RAL beschichtet	Artikel-Nr.:	Gewicht kg
-----------------	--------------	------------

### 80x12 mm

#### ohne Knieholm

Breite 450 mm	P80/B	21,5
Breite 850 mm	P80/8B	24,5
Breite 1000 mm	P80/10B	26,0

#### mit Knieholm

Breite 450 mm	P80KB	25,0
Breite 850 mm	P80/8KB	31,0
Breite 1000 mm	P80/10KB	33,5

2 Fußplatten zum Aufdübeln  
FP80



# MODELL PLANUS-G - Fahrradständer aus Flachstahl -

Diese Einzelständer **PLANUS-** aus feuerverzinktem Flachstahl, mit oder ohne Knieholm, sind **rechtwinklig gebogen**, ohne Schweißnähte. Standard sind die unten aufgeführten Breiten. Bei Bedarf fertigen wir jede von Ihnen gewünschte Breite auf Anfrage.

Gesamthöhe 1200 mm, davon ca. 850 mm über Flur

Breiten:  
450 mm  
850 mm  
1000 mm

Flachstahl - Abmessungen:  
50 x 12 mm  
80 x 12 mm

Bedarfsweise Fußplatten  
150 x 100 x 8 mm  
Art.Nr. FP100

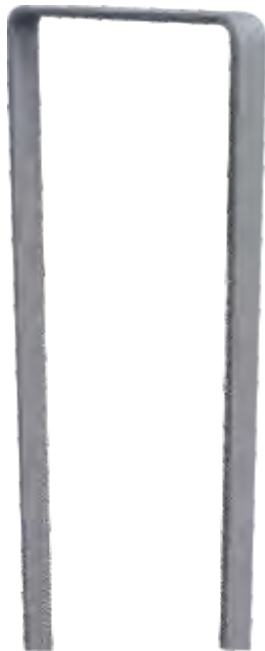
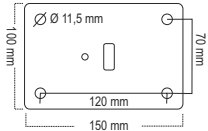

Andere Breiten, Abmessungen oder Ausführungen fragen Sie bitte an.

Versandhinweis: Truck

**feuerverzinkt** Artikel-Nr.: Gewicht kg

**50x12 mm ohne Knieholm**  
Breite 450 mm 160034 18,0  
Breite 850 mm 160035 20,5  
Breite 1000 mm 160036 21,5



**mit Knieholm**  
Breite 450 mm 160037 21,0  
Breite 850 mm 160038 26,0  
Breite 1000 mm 160039 28,0

2 Fußplatten zum Aufdübeln FP50

**RAL beschichtet** Artikel-Nr.: Gewicht kg

**50x12 mm ohne Knieholm**  
Breite 450 mm 160040 18,0  
Breite 850 mm 160041 20,5  
Breite 1000 mm 160042 21,5

**mit Knieholm**  
Breite 450 mm 160043 21,0  
Breite 850 mm 160044 26,0  
Breite 1000 mm 160045 28,0

2 Fußplatten zum Aufdübeln FP50

**feuerverzinkt** Artikel-Nr.: Gewicht kg

**80x12 mm ohne Knieholm**  
Breite 450 mm 160046 21,5  
Breite 850 mm 160047 24,5  
Breite 1000 mm 160048 26,0



**mit Knieholm**  
Breite 450 mm 160049 25,0  
Breite 850 mm 160050 31,0  
Breite 1000 mm 160051 33,5

2 Fußplatten zum Aufdübeln FP80

**RAL beschichtet** Artikel-Nr.: Gewicht kg

**80x12 mm ohne Knieholm**  
Breite 450 mm 160052 21,5  
Breite 850 mm 160053 24,5  
Breite 1000 mm 160054 26,0

**mit Knieholm**  
Breite 450 mm 160055 25,0  
Breite 850 mm 160056 31,0  
Breite 1000 mm 160057 33,5

2 Fußplatten zum Aufdübeln FP80



## MODELL REPLUM - geschlossener Q-Parker aus Flachstahl -

Diese Einzelständer **REPLUM** aus feuerverzinktem Flachstahl 50 x 12 mm, gebogen als geschlossenes, rechtwinkeliges Q, mit 2 angeschweißten Röhren Ø 42 mm zum Einbetonieren, komplett feuerverzinkt, wahlweise pulverbeschichtet in unseren Stand.RAL-Farben.

Gesamthöhe 1050 mm, davon zum Einbetonieren ca. 750 mm über Flur oder wahlweise mit 2 Fußplatten zum Aufdübeln

Maße:  
350 mm x 700 mm

Flachstahl - Abmessungen:  
50 x 12 mm



Bedarfsweise Fußplatten  
150 x 100 x 8 mm  
Art.Nr. FP100

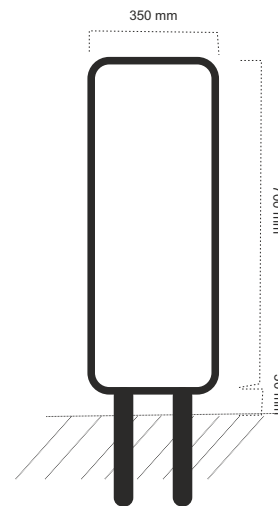
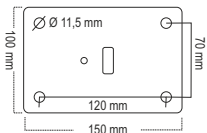

Versandhinweis:

feuerverzinkt	Artikel-Nr.:	Gewicht kg
REPLUM	2018230Z	18,0
Aufpreis 2 Fußplatten	FP50	

RAL beschichtet	Artikel-Nr.:	Gewicht kg
REPLUM	2018230	18,0
Aufpreis 2 Fußplatten	FP50	

## MODELL TRIANGEL - Parker aus Flachstahl in Triangelform -

Diese Einzelständer **TRIANGEL** ist aus feuerverzinktem Flachstahl 60 x 10 mm, gebogen in Triangelform, feuerverzinkt und wahlweise in unseren Stand. RAL-Farben pulverbeschichtet.  
Standard sind die unten aufgeführten Breiten. Bei Bedarf fertigen wir jede von Ihnen gewünschte Breite auf Anfrage.

Gesamthöhe 1050 mm, davon ca. 850 mm über Flur

Breiten:  
oben ca. 350 mm  
unten ca. 850 mm  
Gesamthöhe ca. 1050 mm



Versandhinweis:

feuerverzinkt	Artikel-Nr.:	Gewicht kg
TRIANGEL	2018231	19,0

RAL beschichtet	Artikel-Nr.:	Gewicht kg
TRIANGEL	2018232	19,0

## MODELL STOJAN - U-Parker aus Flachstahl -

Moderner Einzelparker aus Flachstahl, Kanten gebogen, feuerverzinkt, zur einseitigen Einstellung eines Fahrrades, geeignet für alle Reifenbreiten.

Auch als Reihenanlage nutzbar. Wahlweise zusätzlich pulverbeschichtet mit unseren Standard - RAL - Farben.

### technische Daten:

Bandstahl 80 x 12 mm  
Gesamthöhe ca. 840 mm  
Stellbreite ca. 120 mm



Versandhinweis: 

feuerverzinkt	Artikel-Nr.:	Gewicht kg	RAL beschichtet	Artikel-Nr.:	Gewicht kg
Breite 110 mm	1600102	14,0	Breite 110 mm	1600103	14,0

## CIRCULO - runder Anlehnbügel aus Flachstahl -

Runder Anlehnbügel aus feuerverzinktem Flachstahl 80 x 12 mm, zum Einbetonieren. Auf Wunsch zusätzlich pulverbeschichtet in unseren Standard - RAL - Farben

Breite ca. 1000 mm, Höhe über Flur ca. 900 mm

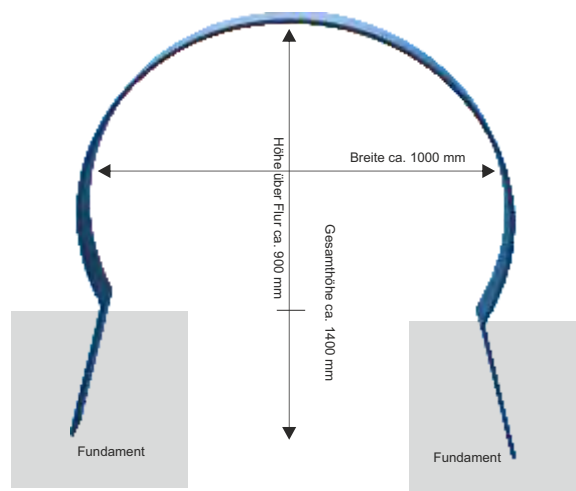

Versandhinweis: 

feuerverzinkt	Artikel-Nr.:	Gewicht kg	RAL beschichtet	Artikel-Nr.:	Gewicht kg
Breite 1000 mm	1600104	25,0	Breite 1000 mm	1600105	25,0

## MODELL ARUNDO - Rundrohr Gehrung verschweißt -

Der Einzelständer **ARUNDO** wird aus Ø 48 mm oder Ø 60 mm Rohr gefertigt. Das Rohr wird auf Gehrung geschnitten und verschweißt. Die Schweißnähte werden vor der Feuerverzinkung sauber verputzt. Auf Wunsch erfolgt nach der Verzinkung eine Pulverbeschichtung in unseren Standard-RAL-Farben

Gesamthöhe zum Einbetonieren: 1200 mm, davon ca. 850 mm über Flur

Breiten:  
500 mm  
1000 mm  
1500 mm

Andere Breiten, Abmessungen oder Ausführungen fragen Sie bitte an.  
Eventuell gewünschte reflektierende Folien bitte separat bestellen.



Versandhinweis: 

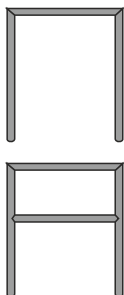

feuerverzinkt	Artikel-Nr.:	Gewicht kg
<b>Ø 48 mm</b>		
<b>ohne Knieholm</b>		
Breite 500 mm	140390	7,0
Breite 1000 mm	140391	8,5
Breite 1500 mm	140392	9,0
<b>mit Knieholm</b>		
Breite 500 mm	140396	8,0
Breite 1000 mm	140397	9,5
Breite 1500 mm	140398	11,0

RAL beschichtet	Artikel-Nr.:	Gewicht kg
<b>Ø 48 mm</b>		
<b>ohne Knieholm</b>		
Breite 500 mm	140393	7,0
Breite 1000 mm	140394	8,5
Breite 1500 mm	140395	9,0
<b>mit Knieholm</b>		
Breite 500 mm	140399	8,0
Breite 1000 mm	140400	9,5
Breite 1500 mm	140401	11,0

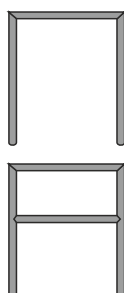

feuerverzinkt	Artikel-Nr.:	Gewicht kg
<b>Ø 60 mm</b>		
<b>ohne Knieholm</b>		
Breite 500 mm	140378	8,5
Breite 1000 mm	140379	10,0
Breite 1500 mm	140380	11,5
<b>mit Knieholm</b>		
Breite 500 mm	140384	10,0
Breite 1000 mm	140385	11,5
Breite 1500 mm	140386	12,5

RAL beschichtet	Artikel-Nr.:	Gewicht kg
<b>Ø 60 mm</b>		
<b>ohne Knieholm</b>		
Breite 500 mm	140381	8,5
Breite 1000 mm	140382	10,0
Breite 1500 mm	140383	11,5
<b>mit Knieholm</b>		
Breite 500 mm	140387	10,0
Breite 1000 mm	140388	11,5
Breite 1500 mm	140389	12,5



# ABFALLBEHÄLTER





## MODELL ARIAL 1 - -Abfallbehälter -

Unsere Abfallbehälter - **ARIAL 1** - werden aus starkwandigen, feuerverzinkten Blechen hergestellt und entsprechen in der Verarbeitung höchsten Anforderungen. Die seitlichen Winkelbleche sind formschön um den Behälter geführt. Die Eingriffe der Behälter sind mit Schnitenschutz versehen. **ARIAL 1** ist ohne Haube, mit umlaufendem Rahmen, in 2 Varianten lieferbar ist:

1. zur Befestigung an separat zu bestellende Pfosten mittels 2 Schellen
2. zum Einbetonieren mit seitlicher Verlängerung der Winkelbleche

### Ausführungen:

1. ohne Ascher
2. mit Ascher

Der Ascher wird seitlich formschlüssig an die Winkelbleche genietet. Der Ascher ist verzinkt und wird auf Wunsch auch in Farbe des Abfallbehälters beschichtet. Die Entleerung erfolgt mittels 8 mm Dreikantschlüssel nach unten.

Nach unserer Erfahrung kann durch das große Behältervolumen die Entleerung erst bei jeder 5-ten Entleerung der Abfallbehälter erfolgen. Dreikantschlüssel im Lieferumfang

### technische Daten:

Volumen des Abfallbehälters 45 Liter

Volumen optionaler Ascher ca. 1,0 Liter

Materialstärke Behälter 1,5 mm / Rahmen ca. 2 mm

Abmessung Behälter: B/T/H = 390 x 310 x 670 mm

Abmessung Ascher: B/T/H = 90 x 60 x 150 mm



optional Behälter aus Aluminium



Beispiel Art.Nr. 8402



Beispiel Art.Nr. b8402



Beispiel seitlicher Ascherkasten



Beispiel seitlicher Ascherkasten mit Dach

Versandhinweis: 

#### Pfosten-/Wandbefestigung

Artikel-Nr.:	Gewicht kg
Behälter ohne Ascher, feuerverzinkt	8402 15,0
Behälter mit Ascher, feuerverzinkt	8402-1 17,0
Behälter ohne Ascher, pulverbeschichtet	8402B 15,0
Behälter mit Ascher, pulverbeschichtet	8402AB 19,0
Aufpreis Dach für Ascherbehälter	ADA 0,5
Pfosten Ø 60 mm, feuerverzinkt	8.001Z 6,0
Pfosten Ø 76 mm, feuerverzinkt	7.001Z
60-er Pfosten Aufpreis RAL-Beschichtung	RAL60
76-er Pfosten Aufpreis RAL-Beschichtung	RAL76 1,0
Schelle für 60-er Pfosten, verzinkt	R107-E 1,0
Schelle für 60-er Pfosten, pulverbeschichtet	R107-EB 1,0
Schelle für 76-er Pfosten, verzinkt	R307-E 1,0
Schelle für 76-er Pfosten, pulverbeschichtet	R307EB

#### zum Einbetonieren

Artikel-Nr.:	Gewicht kg
b8402	15,0
b8402-1	19,0
b8402B	15,0
b8402AB	19,0
ADA	0,5
OPTIONAL:	
Aufpreis Behälter aus Aluminium	
Artikel-Nr.:	Gewicht kg
AP-ALU	

( es werden je Abfallbehälter 2 Schellen bei Pfostenmontage benötigt )

# MODELL ARIAL - Abfallbehälter 45 Liter, Behälter aus Stahl, wahlweise Aluminium -

Ausführung wie **ARIAL 1** jedoch mit zusätzlichem Dach, in 2 Varianten und 2 Ausführungen lieferbar:

**Varianten:**

- zur Befestigung an Pfosten mittels 2 Schellen
- zum Einbetonieren mit seitlichen Verlängerungen der Winkelbleche

**Ausführungen:**

- ohne Ascher
- mit Ascher

Der Ascher wird seitlich formschlüssig an die Winkelbleche genietet. Der Ascher ist verzinkt und wird auf Wunsch auch in Farbe des Abfallbehälters beschichtet. Die Entleerung erfolgt mittels 8 mm Dreikantschlüssel nach unten.

Nach unserer Erfahrung kann durch das große Behältervolumen die Entleerung erst bei jeder 5-ten Entleerung der Abfallbehälter erfolgen. Dreikantschlüssel im Lieferumfang

**technische Daten:**

Volumen des Abfallbehälters 45 Liter  
 Volumen optionaler Ascher ca. 1,0 Liter  
 Materialstärke Behälter 1,5 mm / Rahmen ca. 2 mm  
 Abmessung: B/T/H = 390 x 310 x 670 mm  
 Abmessung Ascher: B/T/H = 90 x 60 x 150 mm

**Die Eingriffe der Behälter sind mit Schnitzschutz versehen.**



Beispiel seitlicher Ascherkasten



Beispiel seitlicher Ascherkasten mit Dach



Versandhinweis:

**Pfosten-/Wandbefestigung**

**45 Liter**

**zum Einbetonieren**

Artikel-Nr.:	Gewicht kg
--------------	------------

Artikel-Nr.:	Gewicht kg
--------------	------------

Behälter ohne Ascher, feuerverzinkt	9402	17,5
Behälter mit Ascher, feuerverzinkt	9402-1	21,5
Behälter ohne Ascher, pulverbeschichtet	9402B	17,5
Behälter mit Ascher, pulverbeschichtet	9402AB	21,5
Aufpreis Dach für Ascherbehälter	ADA	0,5
Pfosten Ø 60 mm, feuerverzinkt	8.001Z	5,0
Pfosten Ø 76 mm, feuerverzinkt	7.001Z	6,0
60-er Pfosten Aufpreis RAL-Beschichtung	RAL60	
76-er Pfosten Aufpreis RAL-Beschichtung	RAL76	
Schelle für 60-er Pfosten, verzinkt	R107-E	1,0
Schelle für 60-er Pfosten, pulverbeschichtet	R107-EB	1,0
Schelle für 76-er Pfosten, verzinkt	R307-E	1,0
Schelle für 76-er Pfosten, pulverbeschichtet	R307-EB	1,0

b9402	17,5
b9402-1	21,5
b9402B	17,5
b9402AB	21,5
ADA	0,5

OPTIONAL:

Aufpreis Behälter aus Aluminium

Artikel-Nr.:	Gewicht kg
--------------	------------

AP-ALU

## MODELL ARIAL - Abfallbehälter 60 Liter, Behälter aus Aluminium -

Ausführung wie das **MODELL ARIAL** der Vorseite, jedoch mit einem Volumen von **60 Liter** und dem Behälter aus Aluminium.

### Varianten:

- zur Befestigung an Pfosten mittels 2 Schellen
- zum Einbetonieren mit seitlichen Verlängerungen der Winkelbleche

### Ausführungen:

- ohne Ascher
- mit Ascher

Der Ascher wird seitlich formschlüssig an die Winkelbleche genietet. Der Ascher ist verzinkt und wird auf Wunsch auch in Farbe des Abfallbehälters beschichtet. Die Entleerung erfolgt mittels 8 mm Dreikantschlüssel nach unten.

Nach unserer Erfahrung kann durch das große Behältervolumen die Entleerung erst bei jeder 5-ten Entleerung der Abfallbehälter erfolgen. Dreikantschlüssel im Lieferumfang

### technische Daten:

Volumen des Abfallbehälters 60 Liter

Volumen optionaler Ascher ca. 1,0 Liter

Materialstärke Aluminiumbehälter 2,0 mm / Rahmen ca. 2 mm

Abmessung: B/T/H = 310 x 280 x 650 mm

Abmessung Ascher: B/T/H = 90 x 60 x 150 mm

**Die Eingriffe der Behälter sind mit Schnitzschutz versehen.**



Beispiel seitlicher Ascherkasten



Beispiel seitlicher Ascherkasten mit Dach



**60 Liter**



Versandhinweis: 

#### Pfosten-/Wandbefestigung

#### zum Einbetonieren

Artikel-Nr.:	Gewicht kg
Behälter ohne Ascher aus Aluminium	9402A 17,5
Behälter mit Ascher aus Aluminium	9402-1A 21,5
Behälter aus Alu ohne Ascher, komplett pulverbeschichtet	9402BA 17,5
Behälter aus Alu mit Ascher, komplett pulverbeschichtet	9402ABA 21,5
Aufpreis Dach für Ascherbehälter	ADA 0,5
Pfosten Ø 60 mm, feuerverzinkt	8.001Z 5,0
Pfosten Ø 76 mm, feuerverzinkt	7.001Z 6,0
60-er Pfosten Aufpreis RAL-Beschichtung	RAL60
76-er Pfosten Aufpreis RAL-Beschichtung	RAL76
Schelle für 60-er Pfosten, verzinkt	R107-E 1,0
Schelle für 60-er Pfosten, pulverbeschichtet	R107-EB 1,0
Schelle für 76-er Pfosten, verzinkt	R307-E 1,0
Schelle für 76-er Pfosten, pulverbeschichtet	R307-EB 1,0

Artikel-Nr.:	Gewicht kg
b9402A	17,5
b9402-1A	21,5
b9402BA	17,5
b9402ABA	21,5
ADA	0,5

( es werden je Abfallbehälter 2 Schellen bei Pfostenmontage benötigt )

# MODELL PARIS - Abfallbehälter 45 Liter, Behälter aus Stahl oder Aluminium

Abfallbehälter Modell **PARIS**, mit achteckigem Stahlbehälter, mit Abdeckung und Kippentleerung, lieferbar in 2 Varianten und 2 Ausführungen.

## Varianten:

- zur Befestigung an separat zu bestellende Pfosten mittels 2 Schellen
- zum Einbetonieren mit seitlichen Verlängerungen der Winkelbleche

## Ausführungen:

- ohne Ascher
- mit Ascher

Der Ascher wird seitlich formschlüssig an die Winkelbleche genietet. Der Ascher ist verzinkt und wird auf Wunsch auch in Farbe des Abfallbehälters beschichtet. Die Entleerung erfolgt mittels 8 mm Dreikantschlüssel nach unten.

Nach unserer Erfahrung kann durch das große Behältervolumen die Entleerung erst bei jeder 5-ten Entleerung der Abfallbehälter erfolgen. Dreikantschlüssel im Lieferumfang

## technische Daten:

Volumen des Abfallbehälters 45 Liter  
 Volumen optionaler Ascher ca. 1,0 Liter  
 Materialstärke Behälter 1,5 mm / Rahmen ca. 2 mm  
 Abmessung: B/T/H = 410 x 380 x 670 mm  
 Abmessung Ascher: B/T/H = 90 x 60 x 150 mm

**Die Eingriffe der Behälter sind mit Schnittschutz versehen.**



Beispiel Art.Nr. 9503B



Beispiel seitlicher Dreikant



Beispiel seitlicher Ascherkasten



Beispiel seitlicher Ascherkasten mit Dach



**45 Liter**



Versandhinweis:

### Pfosten-/Wandbefestigung

Artikel-Nr.:	Gewicht kg
Behälter ohne Ascher, feuerverzinkt	9503 17,5
Behälter mit Ascher, feuerverzinkt	9503-1 21,5
Behälter ohne Ascher, komplett pulverbeschichtet	9503B 17,5
Behälter mit Ascher, komplett pulverbeschichtet	9503AB 21,5
Aufpreis Dach für Ascherbehälter	ADA 0,5
Pfosten Ø 60 mm, feuerverzinkt	8.001Z 5,0
Pfosten Ø 76 mm, feuerverzinkt	7.001Z 6,0
60-er Pfosten Aufpreis RAL-Beschichtung	RAL60
76-er Pfosten Aufpreis RAL-Beschichtung	RAL76
Schelle für 60-er Pfosten, verzinkt	R107-E 1,0
Schelle für 60-er Pfosten, pulverbeschichtet	R107-EB 1,0
Schelle für 76-er Pfosten, verzinkt	R307-E 1,0
Schelle für 76-er Pfosten, pulverbeschichtet	R307-EB 1,0

### zum Einbetonieren

Artikel-Nr.:	Gewicht kg
b9503	17,5
b9503-1	21,5
b9503B	17,5
b9503AB	21,5
ADA	0,5
OPTIONAL:	
Aufpreis Behälter aus Aluminium	
Artikel-Nr.:	Gewicht kg
AP-ALU	

( es werden je Abfallbehälter 2 Schellen bei Pfostenmontage benötigt )



## MODELL PARIS - Abfallbehälter 65 Liter, Behälter aus Aluminium

Wie Abfallbehälter **MODELL PARIS** der Vorseite, jedoch mit Behältervolumen von **65 Liter** und dem Behälter aus Aluminium.

### Varianten:

- zur Befestigung an separat zu bestellende Pfosten mittels 2 Schellen
- zum Einbetonieren mit seitlichen Verlängerungen der Winkelbleche

### Ausführungen:

- ohne Ascher
- mit Ascher

Der Ascher wird seitlich formschlüssig an die Winkelbleche genietet. Der Ascher ist verzinkt und wird auf Wunsch auch in Farbe des Abfallbehälters beschichtet. Die Entleerung erfolgt mittels 8 mm Dreikantschlüssel nach unten.

Nach unserer Erfahrung kann durch das große Behältervolumen die Entleerung erst bei jeder 5-ten Entleerung der Abfallbehälter erfolgen. Dreikantschlüssel im Lieferumfang

### technische Daten:

Volumen des Abfallbehälters 65 Liter

Volumen optionaler Ascher ca. 1,0 Liter

Materialstärke Behälter 1,5 mm / Rahmen ca. 2 mm

Abmessung: B/T/H = 410 x 380 x 670 mm

Abmessung Ascher: B/T/H = 90 x 60 x 150 mm

**Die Eingriffe der Behälter sind mit Schnittschutz versehen.**



Beispiel PARIS beschichtet mit 65 Liter Behälter aus Aluminium und seitlichem Ascher ohne Dach zur Pfostenbefestigung

Beispiel seitlicher Ascherkasten ohne Dach, verzinkt

Beispiel seitlicher Ascherkasten mit Dach, verzinkt

**65 Liter**

Versandhinweis:

#### Pfosten-/Wandbefestigung

Artikel-Nr.:	Gewicht kg
Behälter aus Aluminium ohne Ascher	9503A 17,5
Behälter aus Aluminium, mit Ascher	9503-1A 21,5
Behälter aus Aluminium ohne Ascher, pulverbeschichtet	9503BA 17,5
Behälter aus Aluminium und Ascher beschichtet nach Wahl	9503ABA 21,5
Aufpreis Dach für Ascherbehälter	ADA 0,5
Pfosten Ø 60 mm, feuerverzinkt	8.001Z 5,0
Pfosten Ø 76 mm, feuerverzinkt	7.001Z 6,0
60-er Pfosten Aufpreis RAL-Beschichtung	RAL60
76-er Pfosten Aufpreis RAL-Beschichtung	RAL76
Schelle für 60-er Pfosten, verzinkt	R107-E 1,0
Schelle für 60-er Pfosten, pulverbeschichtet	R107-EB 1,0
Schelle für 76-er Pfosten, verzinkt	R307-E 1,0
Schelle für 76-er Pfosten, pulverbeschichtet	R307-EB 1,0

#### zum Einbetonieren

Artikel-Nr.:	Gewicht kg
Behälter aus Aluminium ohne Ascher	b9503A 17,5
Behälter aus Aluminium, mit Ascher	b9503-1A 21,5
Behälter aus Aluminium ohne Ascher, pulverbeschichtet	b9503BA 17,5
Behälter aus Aluminium und Ascher beschichtet nach Wahl	b9503ABA 21,5
Aufpreis Dach für Ascherbehälter	ADA 0,5

( es werden je Abfallbehälter 2 Schellen bei Pfostenmontage benötigt )

## MODELL PHOENIXSEE - Abfallbehälter -

Runder Design-Abfallbehälter Modell **PHOENIXSEE**, mit Kippentleerung, lieferbar in 2 Varianten, mit Abdeckung und reduzierter Einwurfföffnung.

Varianten:

1. zur Befestigung an separat zu bestellende Pfosten mittels 2 Schellen
2. zum Einbetonieren

Ausführungen:

1. ohne Ascher
2. mit Ascher

Der Aschereinwurf erfolgt von oben. Die Asche fällt in ein innen, seitlich bis zum Boden angebrachtes Edelstahlrohr, wodurch der Ascher mit der Entleerung des Abfallbehälters entleert wird.

Die Entriegelung erfolgt durch einen 8 mm - Dorn - Dreikantschlüssel, der zum Lieferumfang gehört.

### technische Daten:

Volumen des Abfallbehälters 45 Liter

Materialstärke Behälter 1,5 mm / Rahmen ca. 2 mm

Abmessung: B/T/H = 420 x 390 x 660 mm

**Behältereingriffe mit Schnittschutz gesichert**

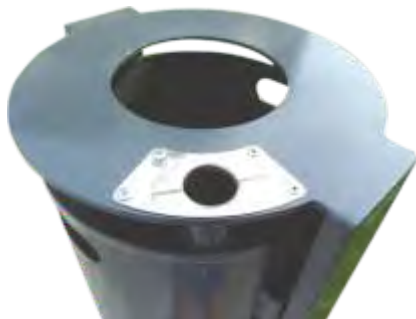

Beispiel Aschereinwurf aus Edelstahl



Versandhinweis: 

#### Pfosten-/Wandbefestigung

Artikel-Nr.:	Gewicht kg
ohne Ascher, feuerverzinkt	9404 17,5
ohne Ascher, pulverbeschichtet	9404B 17,5
mit Ascher, feuerverzinkt	9404A 18,5
mit Ascher, pulverbeschichtet	9404AB 18,5
Pfosten Ø 60 mm, feuerverzinkt	8.001Z 5,0
Pfosten Ø 76 mm, feuerverzinkt	7.001Z 6,0
60-er Pfosten Aufpreis RAL-Beschichtung	RAL60
76-er Pfosten Aufpreis RAL-Beschichtung	RAL76
Schelle für 60-er Pfosten, verzinkt	R107-E 1,0
Schelle für 60-er Pfosten, pulverbeschichtet	R107-EB 1,0
Schelle für 76-er Pfosten, verzinkt	R307-E 1,0
Schelle für 76-er Pfosten, pulverbeschichtet	R307-EB 1,0

#### zum Einbetonieren

Artikel-Nr.:	Gewicht kg
b9404	17,5
b9404B	17,5
b9404A	18,5
b9404AB	18,5

( es werden je Abfallbehälter 2 Schellen bei Pfostenmontage benötigt )

## MODELL CAPITOL - Abfallbehälter -

Der **CAPITOL** ist ein Designklassiker, der die Straßenszene in Europa erobert hat. Ein solider, sparsamer Abfallbehälter mit zeitlosem Aussehen, der in 2 verschiedenen Größen lieferbar ist.

Varianten:

- zum Einbetonieren mit Pfosten oder Bügelpfosten aus Stahl, verzinkt, Höhe 1492 mm
- zum Einbetonieren mit Pfoste oder Bügelpfosten aus Edelstahl, Höhe 1474 mm - auf Anfrage
- zum Aufdübeln mit Pfosten oder Bügelpfosten aus Stahl, verzinkt, Höhe 1100 mm - auf Anfrage
- zum Aufdübeln mit Pfosten oder Bügelpfosten aus Edelstahl, Höhe 1100 mm - auf Anfrage

Ausführungen:

- ohne Ascher
- optional auch mit Ascher, Verteiler, Geruchsklappe, Feuerklappe, Batterieeinwurf, Papiereinwurf oder temporäre Abschließung der Einwurfklappe auf Anfrage



Die Entriegelung erfolgt seitlich durch 8 mm - Dreikant mit Klickverschluss und Entnahme des Innenbehälters. Innenbehälter aus verzinktem Stahl, alternativ aus Aluminium

### technische Daten:

Volumen des Abfallbehälters 50 Liter, alternativ 70 Liter auf Anfrage

Abmessung für 50 I-Korpus: B/T/H = 400 x 307 x 733 mm, Innenbehälter: B/T/H = 359,5 x 269 x 531,7 mm

Abmessung für 70 I-Korpus: B/T/H = 400 x 307 x 1014 mm, Innenbehälter: B/T/H = 356,6 x 270,6 x 837,6 mm

Einwurföffnung 305 x 103 mm



Aschereinsatz optional

CAPITOL mit Bügelpfosten

	Artikelbeschreibung	Artikelnummer	Inhalt	Gewicht/kg
	Behälter Modell CAPITOL beschichtet in Standardfarben RAL 3000, 5010, 6009, 7016, 9005, 9006, 9007	2018016	50 Liter	19,0
	Aufpreis für Bügelpfosten und Halterung aus verzinktem Stahl, L=1492 mm	2018017		3,0
	Aufpreis für Bügelpfosten und Halterungen aus verzinktem Stahl, L=1492 mm für 2 Behälter	2018018		5,0
	Aufpreis Aschereinsatz	2018020		
	Aufpreis 2 Einwurföffnungen	2018023		
	Aufpreis Feuerklappe	2018022		

Artikelbeschreibung	Artikelnummer
 Aufpreis Wandbefestigung	2018019
 Aufpreis Pfosten Ø 60 mm feuerverzinkt	8.001Z
 Aufpreis Pfostenbefestigung ohne Metallbänder	2018021
Aufpreis 2 Metallbänder für Pfostenbefestigung	2018013
Aufpreis Beschichtung des Pfostens in Farbe des Behälters	RAL60

## MODELL FRANKFURT - Abfallbehälter -

Abfallbehälter aus feuerverzinktem Stahlblech, mit Ascherabdeckung aus V2A Lochblech. Standpfosten aus feuerverzinktem U-Profil zum Einbetonieren, inklusive feuerverzinktem Innenbehälter. Die Entleerung erfolgt durch Entriegelung des Behälters durch separat zu bestellendem 8 mm Dreikantschlüssel und Kippen des Behälters nach vorn und Entnahme des Innenbehälters. Der Ascher wird zur Entleerung durch Dreikantschlüssel entriegelt und aus der Halterung genommen. Optional mit Wetterschutzdach über dem Ascher auf Anfrage lieferbar.

Volumen 40 Liter  
 Ø ohne Ascher 324 mm  
 Behälterhöhe 500 mm  
 mit Ascher 710 mm  
 über Flur 900 mm

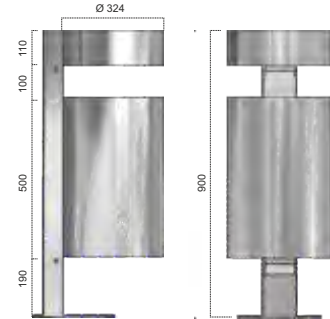

Versandhinweis: 

FRANKFURT mit Ascher	Artikel-Nr.:	Gewicht kg
Pfosten / Behälter feuerverzinkt	1600138	40,0
Pfosten / Behälter RAL / DB beschichtet	1600139	40,0

## MODELL MIKENO - Abfallbehälter -

Abfallbehälter **MIKENO** aus feuerverzinktem Stahlblech, mit zwei seitlichen Einwurföffnungen und optional mit seitlichem Schacht für Zigaretten. Die Entleerung erfolgt durch Bodenklappe mittels 8 mm - Dreikantschlüssel ( bitte gesondert bestellen ). Die Abdeckhaube schützt gegen Regen.

Volumen 40 Liter  
 Ø 335 mm, Höhe 530 mm,  
 Einwurflöcher 210 x 100 mm



Detail optionaler Aschereinwurf

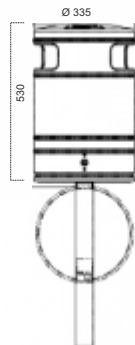

Versandhinweis: 

	Artikel-Nr.:	Gewicht kg
feuerverzinkt, ohne Ascher	MIK40	7,5
feuerverzinkt, mit Ascher	MIK40/A	7,5
pulverbeschichtet ohne Ascher	MIK40/B	7,5
pulverbeschichtet, mit Ascher	MIK40/AB	7,5
Pfosten Ø 60 mm, feuerverzinkt beschichtet in Standard-RAL-Aufpreis	8.001Z RAL60	5,0
Wandbefestigung U-Profil, verzinkt	WBU	3,5
Schelle, verzinkt per Stück für U-Profil	U107	1,0
Schellenband, verzinkt pro Paar	SB107	1,0

( es werden je Abfallbehälter 2 Schellen bzw. Schellenbänder bei Pfostenmontage benötigt )



Detail Entleerungsklappe



## MODELL INGOLSTADT - Abfallbehälter -

Passt sich durch sein schlichtes Design fast überall an, ist feuerverzinkt, wahlweise beschichtet, mit reduzierter Einwurföffnung von 120 mm Durchmesser, was ein Befüllen mit sperrigem Abfall erschwert. Die Entleerung erfolgt über die zu öffnenden Bodenklappe. Entriegelung durch 8 mm Dreikantschlüssel ( bitte gesondert bestellen ). Als sinnvolle Ergänzung ist er optional mit Zigaretten-Einwurfschacht, getrennt vom restlichen Füllgut zu versehen. Pfosten und Befestigungsmaterial nicht im Lieferumfang.

Volumen 50 Liter  
Ø 355 mm, Höhe 540 mm



Detail optionaler Aschereinwurf



Detail Entleerungsklappe

Versandhinweis: 

	Artikel-Nr.:	Gewicht kg
feuerverzinkt, ohne Ascher	9220	7,5
feuerverzinkt, mit Ascher	9220A	7,5
pulverbeschichtet ohne Ascher	9220/B	7,5
pulverbeschichtet mit Ascher	9220/AB	7,5
Pfosten Ø 60 mm, feuerverzinkt beschichtet in Standard-RAL-Aufpreis	8.001Z RAL60	5,0
Wandbefestigung U-Profil, verzinkt	WBU	3,5
Schelle, verzinkt per Stück für U-Profil	U107	1,0
Schellenband, verzinkt pro Paar	SB107	1,0

( es werden je Abfallbehälter 2 Schellen  
bzw. Schellenbänder bei Pfostenmontage benötigt )



## MODELL MÜNCHEN - Abfallbehälter -

feuerverzinkt, wahlweise beschichtet, mit reduzierter Einwurföffnung Ø 120 mm, was ein Befüllen mit sperrigem Abfall erschwert. Die Deckelöffnung erfolgt mit Federunterstützung. Entriegelung durch 8 mm Dreikantschlüssel ( bitte gesondert bestellen ). Wahlweise auch mit Ascherschacht im Deckel.

Pfosten und Befestigungsmaterial nicht im Lieferumfang.  
Volumen 35 Liter mit Ø 315 mm  
Höhe 520 mm



Beispiel Art.Nr. 9222/B  
35 Liter



Beispiel Öffnungsmechanik



Beispiel Entriegelung

Versandhinweis: 

	Artikel-Nr.:	Gewicht kg
feuerverzinkt	9222	7,5
pulverbeschichtet	9222/B	7,5
feuerverzinkt mit Ascher	9222/A	8,0
pulverbeschichtet mit Ascher	9222/AB	8,0
Pfosten Ø 60 mm, feuerverzinkt beschichtet in Standard-RAL-Aufpreis	8.001Z RAL60	5,0
Schelle, verzinkt per Stück	U107	1,0
Schellenband, verzinkt pro Paar	SB107	1,0

( es werden je Abfallbehälter 2 Schellen  
bzw. Schellenbänder bei Pfostenmontage benötigt )

## MODELL STUTTGART - Abfallbehälter -

feuerverzinkt, in gelochter Ausführung, wahlweise beschichtet. In 2 Größen erhältlich. Entriegelung durch 8 mm Dreikantschlüssel. ( bitte gesondert bestellen )

Pfosten und Befestigungsmaterial nicht im Lieferumfang.

Volumen 30 Liter mit Ø 255 mm

Höhe 400 mm



Beispiel Art.Nr. 9201/B  
30 Liter



Beispiel Öffnungsmechanik



Versandhinweis: 

30 Liter, feuerverzinkt  
30 Liter, pulverbeschichtet

Artikel-Nr.:	Gewicht kg
--------------	------------

9201	7,0
9201/B	7,0

Pfosten Ø 60 mm, feuerverzinkt  
beschichtet in Standard-RAL-Aufpreis

8.001Z RAL60	5,0
-----------------	-----

Schelle verzinkt per Stück  
Schellenband, verzinkt pro Paar

U107	1,0
SB107	1,0

( es werden je Abfallbehälter 2 Schellen  
bzw. Schellenbänder bei Pfostenmontage benötigt )

## MODELL BASEL - Abfallbehälter -

Abfallbehälter **BASEL**, der Topseller aus feuerverzinktem Stahlblech, mit vorderer Einwurfföffnung. Entleerung erfolgt durch Öffnen der Bodenklappe mittels 8 mm Dreikantschlüssel ( Schlüssel und Saubermännchen Aufkleber bitte gesondert bestellen ).

Volumen 45 Liter

H/B/T = 670 mm / 416 mm / 286 mm,

Einwurfloch reduziert 95 x 205 mm



Beispiel  
Art.Nr. 9300/B



Beispiel Entleerungsklappe



Beispiel mit Ascher  
Art.Nr. 9300/A



Versandhinweis: 

### BASEL

feuerverzinkt, ohne Ascher

Artikel-Nr.:	Gewicht kg
--------------	------------

9300	7,5
------	-----

pulverbeschichtet, ohne Ascher

9300/B	7,5
--------	-----

feuerverzinkt, mit Ascher

9300/A	7,5
--------	-----

pulverbeschichtet, mit Ascher

9300/AB	7,5
---------	-----

Pfosten Ø 60 mm, feuerverzinkt  
beschichtet in Standard-RAL-Aufpreis

8.001Z RAL60	5,0
-----------------	-----

Wandbefestigung U-Profil, verzinkt

WBU	3,5
-----	-----

Schelle, verzinkt per Stück  
Schellenband, verzinkt pro Paar  
Saubermännchen weiß

U107	1,0
SB107	1,0
SB1	

( es werden je Abfallbehälter 2 Schellen bzw. Schellenbänder bei Pfostenmontage benötigt )

## MODELL KIBO - Abfallbehälter -

Abfallbehälter aus feuerverzinktem Noppenblech, mit oberer, reduzierter Einwurföffnung. Entleerung erfolgt durch Bodenöffnung mittels 8 mm Dreikantschlüssel ( bitte gesondert bestellen ). Ein Aschereinsatz ist serienmäßig im Deckel integriert. Die Haube ist aus Edelstahl.

Volumen 45 Liter  
Behälter Ø 335 mm, Höhe 550 mm  
Einwurföffnung Ø 168 mm



Versandhinweis: 

### KIBO mit Ascher

	Artikel-Nr.:	Gewicht kg
pulverbeschichtet nach Standard-RAL	KIBO45/B	15,0
Pfosten Ø 60 mm, feuerverzinkt beschichtet in Standard-RAL-Aufpreis	8.001Z RAL60	5,0
Schellenband, verzinkt pro Paar	SB107	1,0

## MODELL KIBO MAXI - Stand - Abfallbehälter -

Stand Abfallbehälter aus Noppenblech 1,5 / 3,0 mm, zur Befestigung mit Bodenanker, für Müllbeutel geeignet, wahlweise mit Innenbehälter aus feuerverzinktem Stahlblech, auf Wunsch in unseren Farben pulverbeschichtet, optional auch mit integriertem Ascher. Alternativ auch mit Betonfuß.

Volumen 60 Liter  
Behälter Ø 420 mm, Höhe 750 mm  
Einwurföffnung Ø 200 mm  
Deckelverschluß durch Dreikant



Versandhinweis: 

### KIBO MAXI

	Artikel-Nr.:	Gewicht kg
verz. und beschichtet	KIBO70	35,0
verz. und beschichtet mit Ascher	KIBO70A	35,0
optional Deckel 2. Farbe	AP2RAL	
Innenbehälter verzinkt	99475070	

## MODELL VENEDIG - Stand - Abfallbehälter -

Abfallbehälter aus feuerverzinktem Stahlblech, mit oberer, reduzierter Einwurfföffnung, mit vertikalen Rundrohren, einschließlich Innenbehälter aus feuerverzinktem Stahlblech. Entleerung erfolgt durch Öffnen des Deckels mittels 8 mm Dreikantschlüssel und Entnahme des Innenbehälters oder Müllsackes( Schlüssel bitte gesondert bestellen ).

Ein Aschereinsatz wird auf Wunsch in den Deckel integriert und mit Abdeckung aus Edelstahl versehen.

ca. 80 Liter Volumen  
 Behälter Ø 420 mm  
 Gesamthöhe 724 mm  
 Einwurfföffnung Ø ca.200 mm

Siehe hierzu auch passende Parkbänke



Versandhinweis: 

**VENEDIG ohne** Ascher  
 Behälter RAL / DB beschichtet

Artikel-Nr.:	Gewicht kg
47530B	40,0

**VENEDIG mit** Ascher  
 Behälter RAL / DB beschichtet

Artikel-Nr.:	Gewicht kg
47530AB	40,0



## MODELL MAILAND - Stand - Abfallbehälter -

Abfallbehälter aus feuerverzinktem Stahlblech, mit oberer, reduzierter Einwurfföffnung, einschließlich Innenbehälter aus feuerverzinktem Stahlblech. Entleerung erfolgt durch Öffnen des Deckels mittels 8 mm Dreikantschlüssel und Entnahme des Innenbehälters ( Schlüssel bitte gesondert bestellen ).

Ein Aschereinsatz wird auf Wunsch in den Deckel integriert und mit Abdeckung aus Edelstahl versehen. Lieferung erfolgt beschichtet nach RAL / DB - Farben. Auf Wunsch anschraubarer Betonanker Ø108 mm zur Erdbefestigung.

Volumen ca. 60 Liter

Behälter Ø 406,4 / 417 mm, Sockel Ø 273 mm  
 Gesamthöhe 730 mm, davon Sockelhöhe 57 mm  
 Einwurfföffnung Ø ca.150 mm

Siehe hierzu auch passende Fahrradanhänger

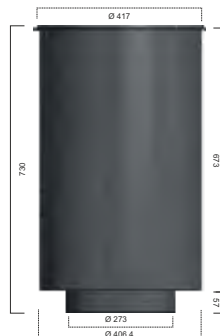

Versandhinweis: 

**MAILAND ohne** Ascher

Artikel-Nr.:	Gewicht kg
--------------	------------

Behälter RAL / DB beschichtet

48020	35,0
-------	------

Anker Ø108 mm

1600152	
---------	--

**MAILAND mit** Ascher

Artikel-Nr.:	Gewicht kg
--------------	------------

Behälter RAL / DB beschichtet

48020A	35,0
--------	------

Anker Ø108 mm

1600152	
---------	--

Bitte Farbe bei der Bestellung mit angeben



## BIGGY - großvolumiger Pfostenascher aus Edelstahl -

Ascher aus 2 mm starkem geschliffenem Edelstahl, mit extra großem Volumen, zur Pfostenbefestigung, besonders geeignet, wenn der Entleerungsrhythmus besonders lang gehalten werden soll oder bei Großveranstaltungen. Die Entleerung erfolgt durch 8 mm Dreikant an der unteren Klappe. Auf Wunsch auch beschichtet in unseren Standard-RAL oder DB-Farben.

Volumen 10 Liter

Größe H/B/T = 300 mm x 210 mm x 160 mm



Versandhinweis:

BIGGY	Artikel-Nr.:	Gewicht kg
BIGGY aus Edelstahl	1600155	4,5
BIGGY aus Edelstahl, beschichtet	1600155/B	4,5
Schellenbänder für Rohrbefestigung ( Paar )	SB107	1,0
8 mm Dreikantschlüssel	6.001A	

## AS1 - großvolumiger Wand- und Pfostenascher aus Stahlblech -

AS1 - Wand- und Pfostenascher aus verzinktem, 2 mm starkem Blech, mit angeschrägtem Wetterschutzdach, wahlweise beschichtet in unseren Standard - RAL -Farben. Das Zigaretteinwurfblech ist aus Edelstahl, mit eingezätem, unlösbarem Zigarettenymbol. Die Entriegelung erfolgt durch einen 8-mm-Dreikantschlüssel. Ideal als Einzelascher oder montierbar, wenn großvolumiger Ascher an die Seitenhalter unserer Abfallbehälter ARIAL, PARIS oder PHOENIXSEE gewünscht werden.

Volumen ca. 4,5 Liter

Höhe ca. 500 mm

Breite ca. 120 mm

Tiefe ca. 150 mm



Beispiel Pfosten 120x80 mm mit angeschrägtem Kopf

Versandhinweis:

AS1	Artikel-Nr.:	Gewicht kg
Ascher, beschichtet in Standard-RAL	2018027/B	5,5
Standpfosten 120 x 80 mm	2018135	9,5
RAL-Beschichtung des Pfostens	RAL12080	
Standpfosten Ø 60 mm, verzinkt	8.001Z	5,0
RAL-Beschichtung des Pfostens	RAL60	
Schelle verzinkt für 60-er Pfosten ( 2 Stück benötigt )	R107-E	
Schellenbänder ( Paar )	SB107	
8 mm Dreikantschlüssel	6.001A	

## DOGGY - Tütenspender -

Geschlossener Spender für Hundekotbeutel, aus verzinktem Stahlblech. Die Öffnung erfolgt durch 8 mm Dreikantschlüssel. Fassungsvermögen 650 Beutel.

In Kombination mit allen unseren Abfallbehältern für Pfostenmontage möglich.

Lieferung in unseren Standard-RAL oder DB-Farben, mit Aufkleber.

Maße: B/H/T = 230 mm x 415 mm x 53 mm



Versandhinweis:

	Artikel-Nr.:	Gewicht kg
verzinkt und pulverbeschichtet	150065	4,0
Pfosten Ø 60 mm, feuerverzinkt beschichtet in Standard-RAL-Aufpreis	8.001Z RAL60	5,0
Schelle, verzinkt	R107-E	1,0

Beutel siehe unten

## HUNDEKOTBEUTEL

HDPE-Hundekotbeutel für unseren **DOGGY**, Tütenspender, im Block á 50 Beutel.

200x330 mm, schwarz mit einseitigem, weißem Druck.

Mindestabnahme Karton á 2000 Stück



Versandhinweis:

	Artikel-Nr.:	Gewicht kg
Karton ( 2000 Stück )	BEU	9,0

## CANIS - Station für Hundekotbeutel -

In einem Rahmen aus feuerverzinktem Rundrohr, Ø 48 mm, mit Querträgern aus Flacheisen wird im oberen Bereich unser Tütenspender **DOGGY** montiert und darunter der passende Abfallbehälter.

Die Station ist passend für unsere Abfallbehälter **ARIAL** und **PARIS**.

Die Station mit Tütenspender und Abfallbehälter, alternativ zusätzlich mit Ascher, ist komplett verzinkt und in unseren Standard-RAL-Farben pulverbeschichtet. Wir beschichten wahlweise auch mehrfarbig in unseren Standard-RAL-Farben.

Lieferumfang: Station mit Tütenspender und Abfallbehälter, verzinkt und pulverbeschichtet in unseren Standard - RAL - Farben.

Maße:

H x B = 1900 mm x 580 mm

Flachstahl 40 x 5 mm



Versandhinweis:

<b>CANIS</b>	Artikel-Nr.:	Gewicht kg
<b>CANIS</b> mit <b>ARIAL</b> Abfallbehälter	1600156	34,0
<b>CANIS</b> mit <b>PARIS</b> Abfallbehälter	1600157	34,0



Beispiel mit Abfallbehälter PARIS

# BÄNKE





## MAGNUS vandalismussichere Stadtmöblierung

Sitzbank mit Rahmen aus geschweißtem Rechteckrohr 60 x 30 mm, mit Sitzfläche und / oder Rückenlehne aus Ø 48 mm Anfangs-, Endrohr und Ø 16 mm Füllrohr. Durch die Verschraubung in Edelstahl mit Abrissmutter und die schwere Rohrausführung sind diese Bänke und der Tisch nahezu vandalismussicher.

Oberfläche feuerverzinkt und in RAL oder DB703 Struktur pulverbeschichtet.

### Befestigung:

Zum Einbetonieren oder Aufdübeln mittels bauseits zu stellenden Ankerstangen.

### Anlieferung:

Zerlegt auf Palette, mit passenden Schrauben und Abrissmutter in Edelstahl

### Ausführungen:

Als Hockerbank, Sitzhöhe ca. 450 mm, Länge ca. 1800 mm, Sitztiefe ca. 450 mm

Als Hockerbank mit Armlehne 60 x 30 mm, als 3-Sitzer 1900 mm lang

Als Bank mit Rückenlehne und Armlehnen, Sitzhöhe ca. 450 mm, Gesamthöhe ca. 850 mm, Sitztiefe ca. 450 mm, Länge ca. 1900 mm, als 3-Sitzer

### passend dazu:

Tisch, 750 x 1800 mm, Gesamthöhe 1050 mm, davon ca. 850 mm über Flur

Stand-Abfallbehälter, Ø 450 mm, Höhe 780 mm ( siehe Beschreibung unter Rubrik Abfallbehälter )

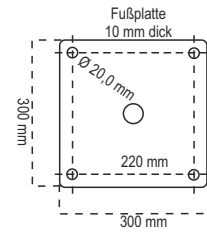

Hockerbank Art.Nr. MG1



Hockerbank mit Armlehnen Art.Nr. MG3



Bank mit Arm- und Rückenlehne Art.Nr. MG6



Tisch Art.Nr. MG7

Versandhinweis: 

Hockerbank	Artikel-Nr.:	Gewicht/kg
------------	--------------	------------

zum Einbetonieren, beschichtet	MG1	37,0
zum Aufdübeln, beschichtet	MG2	37,0

zum Einbetonieren, feuerverzinkt	MG1Z	37,0
zum Aufdübeln, feuerverzinkt	MG2Z	37,0

Hocker mit Armlehne	Artikel-Nr.:	Gewicht/kg
---------------------	--------------	------------

zum Einbetonieren, beschichtet	MG3	49,0
zum Aufdübeln, beschichtet	MG4	49,0

zum Einbetonieren, feuerverzinkt	MG3Z	49,0
zum Aufdübeln, feuerverzinkt	MG4Z	49,0

Bank mit Rückenlehne	Artikel-Nr.:	Gewicht/kg
----------------------	--------------	------------

zum Einbetonieren, beschichtet	MG5	75,0
zum Aufdübeln, beschichtet	MG6	75,0

zum Einbetonieren, feuerverzinkt	MG5Z	75,0
zum Aufdübeln, feuerverzinkt	MG6Z	75,0

Tisch	Artikel-Nr.:	Gewicht/kg
-------	--------------	------------

zum Einbetonieren, beschichtet	MG7	45,0
zum Aufdübeln, beschichtet	MG8	45,0

zum Einbetonieren, feuerverzinkt	MG7Z	45,0
zum Aufdübeln, feuerverzinkt	MG8Z	45,0



Stand Abfallbehälter **VENEDIG**  
( siehe Rubrik Abfallbehälter )



## SESSIO -Sitzbank aus Rundstahl

Sitzbank mit Rahmen aus geschweißtem Quadratrohr 30 x 30 mm, mit Sitzfläche und / oder Rückenlehne aus 8 mm Rundstahl. Oberfläche verzinkt und in unseren Standard-RAL-Farben pulverbeschichtet

### Befestigung:

Zum freien Aufstellen oder zum Aufdübeln mittels im Lieferumfang enthaltenen Fixankern.

### Anlieferung:

Zerlegt auf Palette, vormontiert. Die Hockerbank ist fertig montiert

### Ausführungen:

Als Hockerbank

Als Hockerbank mit Rückenlehne

Als Hockerbank mit Rückenlehne und Armlehnen

### Abmessungen:

Länge 1560 mm, Tiefe 450 mm, Sitzhöhe 420 mm,  
Höhe mit Rückenlehne 780 mm



Versandhinweis: 

Sitzbank <b>SESSIO</b>	Artikel-Nr.:	Gewicht/kg
Hockerbank	130048	28,0
mit Rückenlehne	130047	39,0
mit Rücken- und Armlehnen	130049	41,0



## SCAMNI - Design - Jugendbank

Dieses optisch ansprechende Design macht unsere Jugendbank SCAMNI zu der Sitzgelegenheit für Jugendliche, die sich dadurch auszeichnet, dass ihre Sitz- und Fußflächen mit ca. 230 mm Breite gegenüber Jugendbänken aus Einzelrohren eine erhöhte Sicherheit bieten. Die Bank wird demontiert angeliefert, was die Lieferkosten senkt, ist aber vor Ort schnell montiert. Sie besteht aus 2 Seitenwangen aus Quadratrohr 80 x 80 x 3 mm mit angeschweißten Halterungen für die Sitz- und Fußauflage. Diese bestehen aus den Gegenhaltern mit 4 eingeschweißten Rohren Ø 38 X 2,6 mm. Die gesamte Anlage ist verzinkt und im Duplexverfahren mit unseren Standart-RAL-Farben pulverbeschichtet. - Sonderfarben gegen Aufpreis - Die Seitenwangen werden mit einer Neigung von 110° ca. 700 mm in Beton gesetzt. Die Lieferung erfolgt einschließlich des Verschraubungsmaterials aus Edelstahl.

### Befestigung:

Zum Einbetonieren, Fundamentgröße ist bauseits statisch zu ermitteln. Wir empfehlen -ohne Gewähr- L/B/H 1000/800/800 mm.

### Anlieferung:

demontiert mit 2 Seitenwangen und je einer Sitz- und Fußauflage, sowie der Edelstahlverschraubung

### Abmessungen:

Gesamtbreite ca. 1660 mm, Gesamthöhe ca. 1550 mm, davon 700 mm in Betonfundamen, Sitzhöhe ca. 850 mm

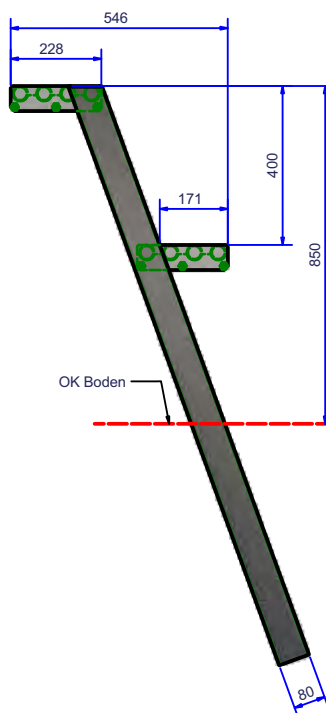

Versandhinweis: 

Jugendbank SCAMNI	Artikel-Nr.:	Gewicht
verzinkt und beschichtet in Stand.-RAL	2019099	50 kg



## VIRIDIS - einfache Jugendbank

Jugendbank aus feuerverzinktem Stahlrohr. Gestell und Fußstütze aus Rundrohr Ø 60 x 2,5 mm, Sitzfläche aus 3 Rechteckrohren 50 x 20 x 2 mm. Die Bank ist komplett verschweißt, die Seitenteile verschlossen. Dadurch ist die Jugendbank nahezu vandalismussicher. Wahlweise beschichtet in unseren Standard - RAL - Farben.

### Befestigung:

Zum Einbetonieren

### Anlieferung:

komplett verschweißt

### Abmessungen:

Länge ca. 2000 mm, Gesamthöhe ca. 1250 mm, davon 450 mm unter Flur mit angeschweißten Stützrohr, obere Sitzhöhe ca. 850 mm, Fußablage ca. 450 mm, Gesamttiefe ca. 300 mm



Versandhinweis: 

**Jugendbank VIRIDIS**

Artikel-Nr.:

Gewicht

fvz. und beschichtet in Stand.-RAL

140552

40 kg



auf Anfrage auch in Edelstahl geschliffen Korn 240 lieferbar



## IUVENTUS - robuste Jugendbank

Besonders robuste Jugendbank aus feuerverzinktem Stahlrohr. Gestell aus Quadratrohr 70 x 70 x 2 mm, Sitzfläche und Fußstütze aus Rechteckrohr 60 x 20 x 2 mm. Die Bank ist komplett verschweißt, die Seitenteile sind verschlossen. Dadurch ist die Jugendbank nahezu vandalismussicher und bestens für unbewachte Freiflächen, Schulhöfe etc. geeignet. Wahlweise beschichtet in unseren Standard - RAL - Farben.

### Befestigung:

Zum Einbetonieren

### Anlieferung:

komplett verschweißt

### Abmessungen:

Länge ca. 1950 mm, Gesamthöhe ca. 1250 mm, davon 450 mm unter Flur obere Sitzhöhe ca. 850 mm, Fußablage ca. 450 mm Gesamttiefe ca. 250 mm



Versandhinweis: 

Jugendbank IUVENTUS	Artikel-Nr.:	Gewicht
fvz. und beschichtet in Stand.-RAL	150002	50 kg



# VERKEHRSSPIEGEL - WÄSCHEGERÜSTE



## VERKEHRSSPIEGEL MODELL MENDI

Verkehrsspiegel aus Acrylglas, Rahmen aus UV-stabilem, schlagfestem Kunststoff ABS, mit Warnmarkierung. Halterung für Pfosten Ø 60-76 mm, oder Wandbefestigung mit doppelt verstellbarem Gelenkarm. Lieferung einschließlich Schrauben, Dübel und Schraubbügel.

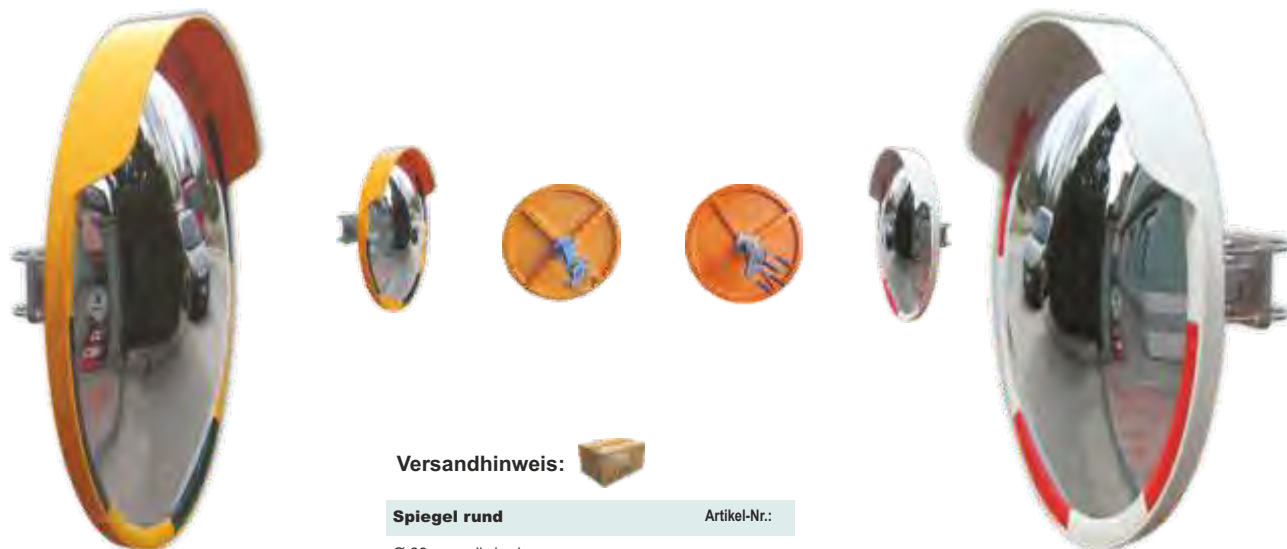

Versandhinweis:



Spiegel rund	Artikel-Nr.:
Ø 60 cm gelb / schwarz	12228SG
Ø 60 cm rot / weiß	12229SR
Ø 80 cm gelb / schwarz	12226SG
Ø 80 cm rot / weiß	12227SR

## VERKEHRSSPIEGEL MODELL MENDI-Q

Verkehrsspiegel aus Acrylglas, Rahmen aus UV-stabilem, schlagfestem Kunststoff mit Warnmarkierung.

Lieferung einschließlich Halterung für Pfosten Ø 48 mm bis Ø 76 mm.



Versandhinweis:



Spiegel rechteckig	Artikel-Nr.:
400 x 600 mm	320-200
600 x 800 mm	320-300

Versandhinweis:



Spiegel rund	Artikel-Nr.:
Ø 60 cm rot / weiß	320-100
Ø 80 cm rot / weiß	320-500

## WÄSCHEGERÜSTE MODELL POLLI

Einbeiniges Wäschegerüst aus feuerverzinktem Rohr, Gesamtlänge 2700 mm, davon 2200 mm über Flur, mit angeschweißtem Y-Träger und 6 aufgeschweißten Ösen.

Modell WG3 aus Rohr  $\varnothing$  48 mm, Querträger aus Rechteckrohr 60 x 40 mm, Gesamtbreite ca. 1300 mm

Modell WG4 aus Rohr  $\varnothing$  60 mm, Querträger aus Rechteckrohr 60 x 40 mm, Gesamtbreite ca. 1300 mm



Versandhinweis: 

Wäschegerüst	Artikel-Nr.:	Gewicht kg
$\varnothing$ 48 mm, feuerverzinkt	WG3	12,5
$\varnothing$ 48 mm, Standard-RAL beschichtet	WG3B	
$\varnothing$ 60 mm, feuerverzinkt	WG4	18,0
$\varnothing$ 60 mm, Standard-RAL beschichtet	WG4B	

## WÄSCHEGERÜSTE MODELL COSTA

Einbeiniges Wäschegerüst aus feuerverzinktem Rohr, Gesamtlänge 2700 mm, davon 2200 mm über Flur, mit angeschweißtem V-Träger und 7 aufgeschweißten 10 mm Stahlstäben.

Modell WG3-1 aus Rohr  $\varnothing$  48 mm, Gesamtbreite ca. 1300 mm

Modell WG4-1 aus Rohr  $\varnothing$  60 mm, Gesamtbreite ca. 1300 mm



Versandhinweis: 

Wäschegerüst	Artikel-Nr.:	Gewicht kg
$\varnothing$ 48 mm, feuerverzinkt	WG3-1	12,5
$\varnothing$ 48 mm, Standard-RAL beschichtet	WG3-1B	
$\varnothing$ 60 mm, feuerverzinkt	WG4-1	18,0
$\varnothing$ 60 mm, Standard-RAL beschichtet	WG4-1B	

## WÄSCHEGERÜSTE MODELL ORNA

Wäschegerüst als besonders stabile Ausführung aus Quadratstahl 70 x 70 mm, mit 7 aufgeschweißten 10 mm Stahlstäben.

Gesamthöhe ca. 2700 mm, Höhe über Flur ca. 2100 mm ( empfohlen ), Gesamtbreite ca. 1300 mm



Versandhinweis: 

Wäschegerüst	Artikel-Nr.:	Gewicht kg
70 x 70 mm, feuerverzinkt	WG5	28,0
70 x 70 mm, Standard-RAL beschichtet	WG5B	



## WÄSCHEPOSTEN MODELL CAVARA

Einbeiniger Hakenständer aus feuerverzinktem Rohr Ø 60 mm, Gesamtlänge 2500 mm, davon 2000 mm über Flur, mit 4 angeschweißten Haken aus 8 mm Vollstahl.



Versandhinweis: 

Wäschepfosten	Artikel-Nr.:	Gewicht kg
feuerverzinkt	WG1	10,5
Standard-RAL beschichtet	WG1B	

## WÄSCHEPOSTEN MODELL ELU

Einbeiniger Hakenständer aus feuerverzinktem Rohr Ø 60 mm, Gesamtlänge 2500 mm, davon 2000 mm über Flur, mit angeschweißtem Querträger aus 60-er Rohr und 8 aufgeschweißten Stäben aus 10 mm Vollstahl, wahlweise auch Ösenschrauben. Gesamtbreite 1300 mm



Versandhinweis: 

Wäschepfosten	Artikel-Nr.:	Gewicht kg
feuerverzinkt	WG2	13,0
Standard-RAL beschichtet	WG2B	
Aufpreis je Doppelhaken am Querträger	WG-APH	

## WÄSCHEGERÜST MODELL PERLA

3-teiliges Wäschegerüst, bestehend aus feuerverzinktem Stahlrohr Ø 48 mm oder Ø 60 mm, mit einem Querträger 2500 mm lang und 6 angeschweißten Haken, sowie 2 Standrohre, 2500 mm lang, davon 2000 mm über Flur. Querträger und Standrohre werden durch 2 Rohrhalter aus Aluminiumguß verbunden.

Lieferung einschließlich Verschraubungsmaterial, Hakenlänge ca. 80 mm.



Versandhinweis: 

Wäschegerüst Ø 48 mm und 60 mm	Artikel-Nr.:	Gewicht kg
Ø 48 mm, 2500 mm, 6 Haken	WG6	18,0
Ø 48 mm, 3000 mm, 6 Haken	WG6/30	20,0
Anbaufeld zum Verlängern, bestehend aus 1 Senkrechtpfosten, 1 ALU-T-Stück, 1 Querpfosten 2500 mm / 3000 mm	ABF48	13,0
Ø 60 mm, 2500 mm, 6 Haken	WG7	25,0
Ø 60 mm, 3000 mm, 6 Haken	WG7/30	27,0
Anbaufeld zum Verlängern, bestehend aus 1 Senkrechtpfosten, 1 ALU-T-Stück, 1 Querpfosten 2500 mm / 3000 mm	ABF60	16,0

Aufpreis je Doppelhaken am Querträger	WG-APH
Aufpreis Beschichtung in unseren RAL-Farben - Grundgerüst -	RALWG
Aufpreis Beschichtung Anbauteil	RAL-ABF

Andere Abmessungen auf Anfrage



# FAHNENMASTEN



# FAHNENMASTEN - Wissenswertes vorab -

Alle unsere Masten sind aus Aluminium ( Si07 / F25 ), die Oberfläche ist eloxiert ( E6 / Ev1 ). Die Masten sind alle zylindrisch, auf Wunsch auch zusätzlich in RAL-Farben pulverbeschichtet.

Standardmäßig lieferbar sind die Mastdurchmesser 60 mm, 70 mm, 75 mm, 90 mm und 100 mm.

Standard - Mastlängen bei Ø 75 mm sind 6 m, 6,50 m, 7 m und mit heißbarem Drehkopf bis 7,50 m.

Standard - Mastlängen bei Ø 90 mm sind 6 m, 6,50 m, 7 m und 8 m. Sonderlängen von 9 m und 10 m je nach Lagervorrat ein- oder zweiteilig. Bei zweiteiliger Lieferung mit Innenrohrverstärkung bis 3 Meter.

Standard - Mastlängen bei Ø 100 mm sind 9 m und 10 m.

Ausführungen:

- a) mit außen- oder innen liegender Seilführung, innen liegend mit zentraler Umlenkrolle und Edelstahltür zur Sicherung des Seiles.
- b) mit heißbarem Drehkopfausleger 360° drehbar und innen liegender Seilführung

Gegen Aufpreis können unsere Ø 90 mm - Masten mit heißbarem Drehkopfausleger mit dem einzigartigen „BOOM-BACK-SYSTEM“ ausgestattet werden. ( **MH Fahnenmasten** )

Beim „BOOM-BACK-SYSTEM“ zeigen alle Masten bei Windstille exakt in die von Ihnen vorgewählte Richtung, wodurch ein einheitliches, formschönes Erscheinungsbild erhalten bleibt. Sie wählen künftig eine Position Ihrer Masten ( gerade in eine Richtung, in Kreisform oder in L-Form ) und das einzigartige „BOOM-BACK-SYSTEM“ dreht den Drehkopfausleger bei Windstille wieder in die von Ihnen vorgewählte Richtung.

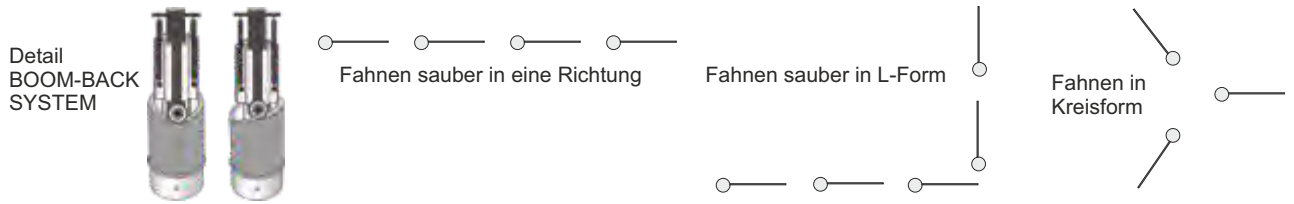

Als Mastbefestigungen bieten wir Aluminium-Bodenhülsen, Bodenhülsen mit Kipphalterung oder Wandhalter an.

Zum Standard Lieferumfang gehören FahnenGewichte, Halteschlaufen, Montageanweisungen, Fundamentplan und Bedienungsanleitung.

Auf Grund der Umstellung der Spediteure beim Langgut Transport über 6 m sind wir gezwungen, einige Änderungen bei der Konfektionierung der Fahnenmasten vorzunehmen, um weiterhin günstige Frachtkosten anbieten zu können. Masten mit heißbarem Auslegerarm ( Typ MH ) im Durchmesser 75 mm und 90 mm liefern wir bis auf weiteres in der Version **mit DVT ( Dreh-Verbindungsteil )** Hier dreht sich der Mast nicht, wie bisher oben, sondern der komplette Mast dreht bereits unterhalb der Bedientür. Sie müssen bei der Montage lediglich das Mastunterteil in das Mastoberteil einschieben und mit den 3 beiliegenden Schrauben verbinden.



## Unsere Mastsysteme im Überblick:

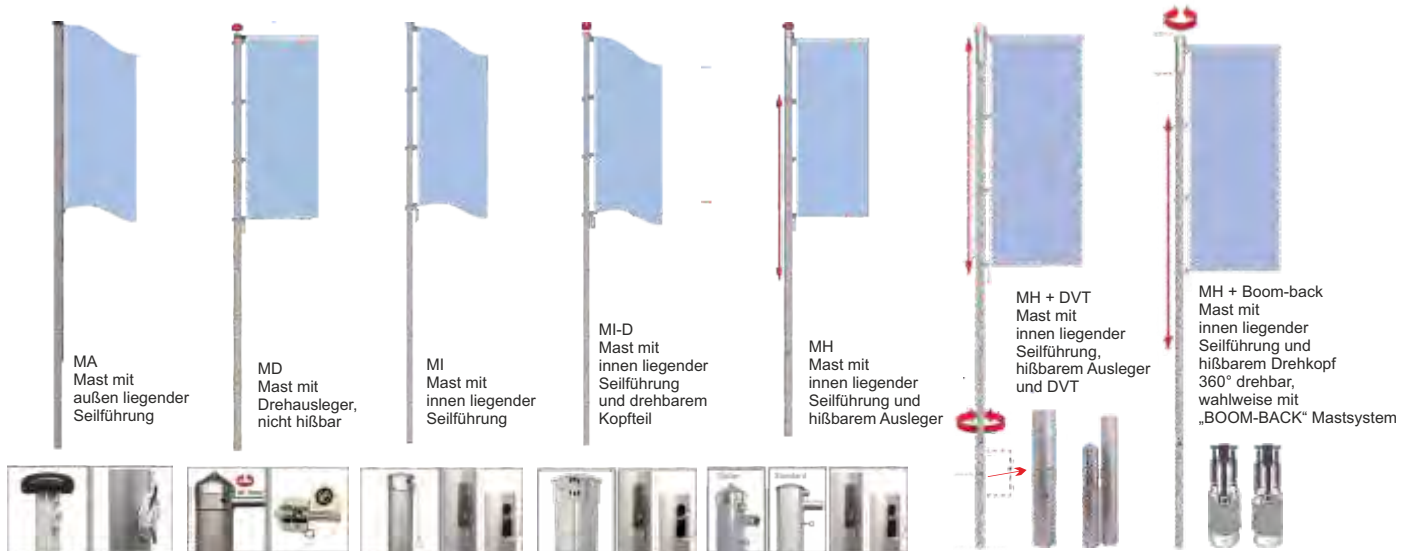

Bitte beachten Sie, dass Fahnen generell ab Windstärken von 8 Bft. einzuholen sind. So verlängern Sie u.a. die Lebenszeit Ihrer Fahnen.



## FAHNENMASTEN MODELL SIMPLEX -

### MA - mit außen liegender Seilführung

#### Ø 60 mm

Art.Nr.	Bezeichnung	Höhe über Flur
FM60-MA5,5	Fahnenmast mit außenliegender Seilführung, Ø 60 mm, 5,50 m	5,50 m
FM60-MA6	Fahnenmast mit außenliegender Seilführung, Ø 60 mm, 6,00 m	6,00 m

#### Ø 75 mm

Art.Nr.	Bezeichnung	Höhe über Flur
FM75-MA6	Fahnenmast mit außenliegender Seilführung, Ø 75 mm, 6,00 m	5,50 m
FM75-MA7	Fahnenmast mit außenliegender Seilführung, Ø 75 mm, 7,00 m, 2-teilig	7,00 m

#### Ø 90 mm

Art.Nr.	Bezeichnung	Höhe über Flur
FM90-MA6	Fahnenmast mit außenliegender Seilführung, Ø 90 mm, 6,00 m	6,00 m
FM90-MA7	Fahnenmast mit außenliegender Seilführung, Ø 90 mm, 7,00 m, 2-teilig	7,00 m
FM90-MA8	Fahnenmast mit außenliegender Seilführung, Ø 90 mm, 8,00 m	8,00 m
FM90-MA9	Fahnenmast mit außenliegender Seilführung, Ø 90 mm, 9,00 m, mit Innenrohr	9,00 m

#### Ø 100 mm

Art.Nr.	Bezeichnung	Höhe über Flur
FM100-MA8	Fahnenmast mit außenliegender Seilführung, Ø 100 mm, 8,00 m	8,00 m
FM100-MA9	Fahnenmast mit außenliegender Seilführung, Ø 100 mm, 9,00 m	7,00 m

## FAHNENMASTEN MODELL SOLUM -

### MD - mit Drehkopfausleger, nicht heißbar

#### Ø 60 mm - nicht heißbar

Art.Nr.	Bezeichnung	Höhe über Flur
FM60-MD6	Fahnenmast mit Drehkopfausführung, Ø 60 mm, 6,00 m	6,00 m

#### Ø 70 mm - nicht heißbar

Art.Nr.	Bezeichnung	Höhe über Flur
FM70-MD6	Fahnenmast mit Drehkopfausführung, Ø 70 mm, 6,00 m	6,00 m
FM70-MD6,5	Fahnenmast mit Drehkopfausführung, Ø 70 mm, 6,50 m, 2-teilig	6,50 m

#### Ø 75 mm - nicht heißbar

Art.Nr.	Bezeichnung	Höhe über Flur
FM75-MD6	Fahnenmast mit Drehkopfausführung, Ø 75 mm, 6,00 m	6,00 m
FM75-MD6,5	Fahnenmast mit Drehkopfausführung, Ø 75 mm, 6,50 m, 2-teilig	6,50 m
FM75-MD7	Fahnenmast mit Drehkopfausführung, Ø 75 mm, 7,00 m, 2-teilig	7,00 m

#### Ø 90 mm - nicht heißbar

Art.Nr.	Bezeichnung	Höhe über Flur
FM90-MD6	Fahnenmast mit Drehkopfausführung, Ø 90 mm, 6,00 m	6,00 m
FM90-MD6,5	Fahnenmast mit Drehkopfausführung, Ø 90 mm, 6,50 m, 2-teilig	6,50 m
FM90-MD7	Fahnenmast mit Drehkopfausführung, Ø 90 mm, 7,00 m, 2-teilig	7,00 m
FM90-MD8	Fahnenmast mit Drehkopfausführung, Ø 90 mm, 8,00 m	8,00 m

#### Ø 100 mm - nicht heißbar

Art.Nr.	Bezeichnung	Höhe über Flur
FM100-MD7	Fahnenmast mit Drehkopfausführung, Ø 100 mm, 7,00 m	7,00 m
FM100-MD8	Fahnenmast mit Drehkopfausführung, Ø 100 mm, 8,00 m	8,00 m





## FAHNENMASTEN MODELL FUNDUS -

### MI - mit innen liegender Seilführung

#### Ø 70 mm

Art.Nr.	Bezeichnung	Höhe über Flur
FM70-MI6	Fahnenmast mit innen liegender Seilführung, Ø 70 mm, 6,00 m	6,00 m
FM70-MI6,5	Fahnenmast mit innen liegender Seilführung, Ø 70 mm, 6,50 m, 2-teilig	6,50 m

#### Ø 75 mm

Art.Nr.	Bezeichnung	Höhe über Flur
FM75-MI6	Fahnenmast mit innen liegender Seilführung, Ø 75 mm, 6,00 m	6,00 m
FM75-MI7	Fahnenmast mit innen liegender Seilführung, Ø 70 mm, 7,00 m, 2-teilig	7,00 m
FM75-MI7,5	Fahnenmast mit innen liegender Seilführung, Ø 75 mm, 7,50 m, 2-teilig	7,50 m

#### Ø 90 mm

Art.Nr.	Bezeichnung	Höhe über Flur
FM90-MI6	Fahnenmast mit innen liegender Seilführung, Ø 90 mm, 6,00 m	6,00 m
FM90-MI6,5	Fahnenmast mit innen liegender Seilführung, Ø 90 mm, 6,50 m, 2-teilig	6,50 m
FM90-MI7	Fahnenmast mit innen liegender Seilführung, Ø 90 mm, 7,00 m, 2-teilig	7,00 m
FM90-MI8	Fahnenmast mit innen liegender Seilführung, Ø 90 mm, 8,00 m, 2-teilig	8,00 m
FM90-MI9	Fahnenmast mit innen liegender Seilführung, Ø 90 mm, 9,00 m, mit Innenrohr	9,00 m

#### Ø 100 mm

Art.Nr.	Bezeichnung	Höhe über Flur
FM100-MI8	Fahnenmast mit innen liegender Seilführung, Ø 100 mm, 8,00 m	8,00 m
FM100-MI9	Fahnenmast mit innen liegender Seilführung, Ø 100 mm, 9,00 m	9,00 m

## FAHNENMASTEN MODELL SPECIALIS -

### MI-D - mit innen liegender Seilführung und 360° drehbarem Kopfteil

#### Ø 75 mm

Art.Nr.	Bezeichnung	Höhe über Flur
FM75-MI-D6	Fahnenmast mit innen liegender Seilführung, Ø 75 mm, 6,00 m	6,00 m
FM75-MI-D7	Fahnenmast mit innen liegender Seilführung, Ø 75 mm, 7,00 m, 2-teilig	7,00 m

#### Ø 90 mm

Art.Nr.	Bezeichnung	Höhe über Flur
FM90-MI-D6	Fahnenmast mit innen liegender Seilführung, Ø 90 mm, 6,00 m	6,00 m
FM90-MI-D7	Fahnenmast mit innen liegender Seilführung, Ø 90 mm, 7,00 m, 2-teilig	7,00 m
FM90-MI-D8	Fahnenmast mit innen liegender Seilführung, Ø 90 mm, 8,00 m	8,00 m

#### Ø 100 mm

Art.Nr.	Bezeichnung	Höhe über Flur
FM100-MI-D8	Fahnenmast mit innen liegender Seilführung, Ø100 mm, 8,00 m	8,00 m
FM100-MI-D9	Fahnenmast mit innen liegender Seilführung, Ø100 mm, 9,00 m	9,00 m

### Kurbelsystem für Fahnenmasten mit innen liegender Seilführung

Art.Nr.	Bezeichnung
FMKurbel-75/90	Kurbelsystem bis 10 m über Boden, Aufpreis in Verbindung mit Fahnenmast
FMKurbel-100	Kurbelsystem 11 bis 12 m über Boden, Aufpreis in Verbindung mit Fahnenmast

Kurbelsystem zum Nachrüsten, ohne Kauf eines Fahnenmastes auf Anfrage





## FAHNENMASTEN MODELL PRIME -

### MH - mit innen liegender Seilführung und heißbarem Ausleger

#### Ø 75 mm

Art.Nr.	Bezeichnung	Höhe über Flur
FM75-MH6	Fahnenmast mit innen liegender Seilführung, heißbarer Ausleger, Ø 75 mm, 6,00 m	6,00 m
FM75-MH7,5	Fahnenmast mit innen liegender Seilführung, heißbarer Ausleger, Ø 75 mm, 7,50 m	7,50 m

#### Ø 90 mm

Art.Nr.	Bezeichnung	Höhe über Flur
FM90-MH6	Fahnenmast mit innen liegender Seilführung, heißbarer Ausleger, Ø 90 mm, 6,00 m	6,00 m
FM90-MH8	Fahnenmast mit innen liegender Seilführung, heißbarer Ausleger, Ø 90 mm, 8,00 m	8,00 m
FM90-MH9	Fahnenmast mit innen liegender Seilführung, heißbarer Ausleger, Ø 90 mm, 9,00 m, mit Innenrohr	9,00 m

#### Ø 100 mm

Art.Nr.	Bezeichnung	Höhe über Flur
FM100-MH7	Fahnenmast mit innen liegender Seilführung, heißbarer Ausleger, Ø 100 mm, 7,00 m	7,00 m
FM100-MH8	Fahnenmast mit innen liegender Seilführung, heißbarer Ausleger, Ø 100 mm, 8,00 m	8,00 m
FM100-MH9	Fahnenmast mit innen liegender Seilführung, heißbarer Ausleger, Ø 100 mm, 9,00 m	9,00 m

## FAHNENMASTEN MODELL PRIME -

### MH mit DVT - mit innen liegender Seilführung und heißbarem Ausleger, komplett drehbar 360°

#### Ø 75 mm

Art.Nr.	Bezeichnung	Höhe über Flur
FM75-MH6,5/DVT	Fahnenmast mit innen liegender Seilführung, heißbarer Ausleger, Ø 75 mm, 6,50 m	6,00 m
FM75-MH7/DVT	Fahnenmast mit innen liegender Seilführung, heißbarer Ausleger, Ø 75 mm, 7,00 m	7,50 m
FM75-MH7,5/DVT	Fahnenmast mit innen liegender Seilführung, heißbarer Ausleger, Ø 75 mm, 6,50 m	6,00 m

#### Ø 90 mm

Art.Nr.	Bezeichnung	Höhe über Flur
FM90-MH6,5/DVT	Fahnenmast mit innen liegender Seilführung, heißbarer Ausleger, Ø 90 mm, 6,50 m	6,50 m
FM90-MH7/DVT	Fahnenmast mit innen liegender Seilführung, heißbarer Ausleger, Ø 90 mm, 7,00 m	7,00 m
FM90-MH8/DVT	Fahnenmast mit innen liegender Seilführung, heißbarer Ausleger, Ø 90 mm, 8,00 m	8,00 m

## FAHNENMASTEN MODELL PRIME -

### MH mit BOOM - BACK System, innen liegender Seilführung und heißbarem Ausleger

#### Ø 90 mm

Art.Nr.	Bezeichnung	Höhe über Flur
FM90-MH6/BD	Fahnenmast mit innen liegender Seilführung, heißbarer Ausleger, Ø 90 mm, 6,00 m	6,00 m
FM90-MH6,5/BD	Fahnenmast mit innen liegender Seilführung, heißbarer Ausleger, Ø 90 mm, 6,50 m, 2-teilig	6,50 m
FM90-MH7/BD	Fahnenmast mit innen liegender Seilführung, heißbarer Ausleger, Ø 90 mm, 7,00 m, 2-teilig	7,00 m
FM90-MH8/BD	Fahnenmast mit innen liegender Seilführung, heißbarer Ausleger, Ø 90 mm, 8,00 m	8,00 m

#### Ø 100 mm

Art.Nr.	Bezeichnung	Höhe über Flur
FM100-MH7/BD	Fahnenmast mit innen liegender Seilführung, heißbarer Ausleger, Ø 100 mm, 7,00 m	7,00 m
FM100-MH8/BD	Fahnenmast mit innen liegender Seilführung, heißbarer Ausleger, Ø 100 mm, 8,00 m	8,00 m
FM100-MH8,5/BD	Fahnenmast mit innen liegender Seilführung, heißbarer Ausleger, Ø 100 mm, 8,50 m	8,50 m

## LED - FLAGSPOT



### LED-Flagspot - Mast- und Fahnenbeleuchtung

Formschönes Design, zuverlässige Technik und energiesparend dank LED. Einfaches Nachrüsten auch bei vorhandenen Masten bis Ø 145 mm. Ringförmiges Gehäuse, dadurch werden Fahnen immer rundum beleuchtet. Montage unterhalb der Masttür. Lieferumfang: 1 System LED FLAG SPOT montagefertig, mit Anschlußkabel.

**Hinweis: Die Montage einschl. Stromzufuhr durch den Masten darf ausschließlich durch einen Elektrofachbetrieb erfolgen !**



Art.Nr.	Bezeichnung
MAS-FL1Base	für Masten von Ø 60 - 115 mm, 12 x CREE-LED's, 25 Watt, 2.300 Lumen, ca. 35.000 Stunden Lebensdauer aus Aluminium-Druckguß, pulverbeschichtet silber (optional weiß), Kabel 7 m mit integriertem Vorschaltgerät
MAS-FL2Base	für Masten von Ø 70 - 145 mm, 10 x CREE-LED's, 45 Watt, 5.000 Lumen, ca. 35.000 Stunden Lebensdauer aus Aluminium-Druckguß, pulverbeschichtet silber (optional weiß), Kabel 10 m mit integriertem Vorschaltgerät

## ZUBEHÖR - NACHRÜSTUNG

### Teleskopausleger für alle Masten mit Auslegersystem

Art.Nr.	Bezeichnung
FM-Teleskop-AL1	Aufpreis für teleskopierbare Ausleger Alu Ø 25 mm, stufenlos verstellbar von 120 - 150 cm
FM-Teleskop-AL2	Aufpreis für teleskopierbare Ausleger Alu Ø 25 mm, stufenlos verstellbar von 150 - 200 cm

Bei Bestellung bitte die Verstelllänge angeben !

### Zweites Auslegersystem, Montage unter der Flagge

Art.Nr.	Bezeichnung
FM-2AL-U/75	Auslegersystem Fahnenunterkante für Ø 75 mm - Mast ( Drehhülse und Auslegerarm )
FM-2AL-U/90	Auslegersystem Fahnenunterkante für Ø 90 mm - Mast ( Drehhülse und Auslegerarm )
FM-2AL-U/100	Auslegersystem Fahnenunterkante für Ø 100 mm - Mast ( Drehhülse und Auslegerarm )

### Drehkopfausleger Lieferumfang: Drehkopf mit Auslegerarm, 1 Fahnenhaken, 5 Fahnenringe



Art.Nr.	Bezeichnung
FA-ZUB-DKA-07	Drehkopfausleger für Masten bis Ø 60 mm außen ( innen Ø 37 - 56 mm ), Masthöhe max. 7 m
FA-ZUB-DKA-08	Drehkopfausleger für Masten bis Ø 70 mm außen ( innen Ø 51 - 66 mm )
FA-ZUB-DKA-1	Drehkopfausleger für Masten bis Ø 80 mm außen ( innen Ø 51 - 71,5 mm )
FA-ZUB-DKA-2	Drehkopfausleger für Masten bis Ø 90 mm außen ( innen Ø 72 - 84 mm )
FA-ZUB-DKA-2/100	Drehkopfausleger für Masten bis Ø 100 mm außen ( innen Ø 84,5 - 96 mm )

**Bitte Innendurchmesser und Fahnenmastbreite bei Bestellung mitteilen !!**



Bodenhülse

**Bodenhülsen aus Aluminium** In Verbindung mit Mastbestellung oder einzeln als Zubehör

Art.Nr.	Bezeichnung
FA-BEF-BH60	Bodenhülsen für Masten Ø 60 mm
FA-BEF-BH70	Bodenhülsen ALU für Masten Ø 70 mm
FA-BEF-BH75	Bodenhülsen ALU für Masten Ø 75 mm
FA-BEF-BH90-8	Bodenhülsen ALU für Masten Ø 90 mm, bis 8 m Höhe über Flur
FA-BEF-BH90-9	Bodenhülsen ALU für Masten Ø 90 mm, ab 9 m Höhe über Flur
FA-BEF-BH100/70	Bodenhülsen ALU für Masten Ø 100 mm, bis 8 m Höhe über Flur - ca. 70 cm lang
FA-BEF-BH100/85	Bodenhülsen ALU für Masten Ø 100 mm, bis 10 m Höhe über Flur - ca. 85 cm lang
FA-BEF-BH100/100	Bodenhülsen ALU für Masten Ø 100 mm, bis 11 m Höhe über Flur - ca. 100 cm lang



Kippgelenk

**Kipphalterung für Masten** In Verbindung mit Mastbestellung oder einzeln als Zubehör

Art.Nr.	Bezeichnung
FA-BEF-KG75	Kipphalterung für Masten Ø 75 mm
FA-BEF-KG90-8	Kipphalterung für Masten Ø 90 mm, bis max. 8,00 m Länge über Flur
FA-BEF-KG90-10	Kipphalterung für Masten Ø 90 mm, über 8,00 m bis max. 10,00 m Länge über Flur
FA-BEF-KG100	Kipphalterung für Masten Ø 100 mm



Wandhalter

**Senkrecht Wandhalter für Masten** In Verbindung mit Mastbestellung oder einzeln als Zubehör

Art.Nr.	Bezeichnung
FA-BEF-WH60	Senkrecht - Wandhalter 2-teilig, Alu, pulverbeschichtet, für Masten Ø 60 mm
FA-BEF-WH75-90	Senkrecht - Wandhalter 2-teilig, Stahl, feuerverzinkt, für Masten Ø 75 mm oder 90 mm



Guß - Bodenhülse

**Stahlguß - Bodenhülsen für Masten**

Art.Nr.	Bezeichnung
G120	Guß - Bodenhülse für Rohre Ø 70 - 120 mm, 41 kg Gewicht
G150	Guß - Bodenhülse für Rohre Ø 100 - 150 mm, 66 kg Gewicht



Fahngewicht

**Fahngewichte**

Art.Nr.	Bezeichnung
FA-ZUB-FG-400	Fahngewicht 400 g, weiß
FA-ZUB-FG-700	Fahngewicht, 700 g, weiß
Sonderfarben gegen Aufpreis auf Anfrage lieferbar	
FA-ZUB-FG-1200	Fahngewicht „Heavy“ 1200 g
mit Schwing-Stop / Pendelsicherung - bestehend aus 2. Karabinerhaken Unterkante und Fahnenring gegen Aufpreis	



**Seilschlaufen geschlossen - für alle gängigen Masttypen -**

Art.Nr.	Bezeichnung
FA-ZUB-S-60/100	geschlossene Seilschleufe für alle Masttypen von Ø 60 mm bis 100 mm, reißfestes PVC, Ø 5 mm, 16-fach geflochten mit Innenseele
FA-ZUB-S-101/140	geschlossene Seilschleufe für alle Masttypen über Ø 100 mm bis 140 mm, reißfestes PVC, Ø 5 mm, 16-fach geflochten mit Innenseele



**Seilschlaufen offen - zur Nachrüstung für alle gängigen Masttypen -**

Art.Nr.	Bezeichnung
FA-ZUB-NRS-60/100	offene Nachrüstschleufe für alle Masttypen von Ø 60 mm bis 100 mm, reißfestes PVC, Ø 5 mm, 16-fach geflochten mit Innenseele
FA-ZUB-NRS-101/145	offene Nachrüstschleufe für alle Masttypen über Ø 100 mm bis 140 mm, reißfestes PVC, Ø 5 mm, 16-fach geflochten mit Innenseele
FA-ZUB-NRS-150/200	offene Nachrüstschleufe für alle Masttypen über Ø 140 mm bis 200 mm, reißfestes PVC, Ø 5 mm, 16-fach geflochten mit Innenseele

# FLEXIPOLLER, TEMPO-, PARK- UND LEITSCHWELLEN





# FLEXI - POLLER

Leiteinrichtungen aus flexiblem Material schützen Menschen und Fahrzeuge. Unsere selbstaufrichtenden Sperrpfosten sind extrem robust und dennoch nachgiebig. Die aus PUR gefertigten Poller richten sich nach dem Überfahren komplett wieder auf ohne Fahrzeuge zu beschädigen.

Dübel und Verschraubungsmaterial bitte gesondert bestellen.

### Lieferbare Größen:

Ø 80 mm, Höhen 1000 mm und 750 mm - auf Anfrage auch in 300 mm und 450 mm lieferbar  
 Folienanzahl: bei 1000 mm - 4 Stück, bei 750 mm - 3 Stück

### Lieferbare Farben:

Grundkörper: Folie:





- |         |         |
|---------|---------|
| orange  | weiß    |
| weiß    | rot     |
| gelb    | schwarz |
| gelb    | weiß    |
| schwarz | weiß    |
| schwarz | gelb    |
| rot     | weiß    |
| grün    | weiß    |
| blau    | weiß    |
| weiß    | blau    |



Mindestbestellwert 100,00 € netto

Artikelnummer	Pollerfarbe	Folienfarbe	Höhe mm
12211FP 12212FP	orange	weiß	1000
	orange	weiß	750
12221WW 12222WW	weiß	rot	1000
	weiß	rot	750
14241GS 14242GS	gelb	schwarz	1000
	gelb	schwarz	750
12241FP 12242FP	gelb	weiß	1000
	gelb	weiß	750
14221SS 14222SS	schwarz	weiß	1000
	schwarz	weiß	750
14221SG 12222SG	schwarz	gelb	1000
	schwarz	gelb	750
14211RW 14212RW	rot	weiß	1000
	rot	weiß	750
14211GR 14212GR	grün	weiß	1000
	grün	weiß	750
14211BL 14212BL	blau	weiß	1000
	blau	weiß	750
14231BW 14232BW	weiß	blau	1000
	weiß	blau	750

### Zubehör

13359TS		Befestigungsset, bestehend aus 3 Schrauben und 3 Dübel	
13174HS 13174HH		schwarz weiß	Schrauböse M36 in Verbindung mit dem Adapter
13194AD 13194WW		schwarz weiß	Adapter mit M36 Gewinde
20300ES		Erdspeiß für Flexipoller, galvanisch verzinkt, H 300 mm, Ø 200 mm, Gewicht 1,8 kg	

# TEMPOSCHWELLEN MODELL TUBERO

Temposchwellen und Parkschwellen in gelb / schwarz für unterschiedliche Überfahrgeschwindigkeiten.  
 Überfahrgeschwindigkeit bis 20 km/h in Polypropylen, über 20 km/h bis 50 km/h zusätzlich kautschukummantelt.  
 Dübel und Schrauben bitte gesondert bestellen.



## TUBERO 10

Temposchwellen bis 10 km/h  
 Beispiel Gesamtbreite 1900 mm

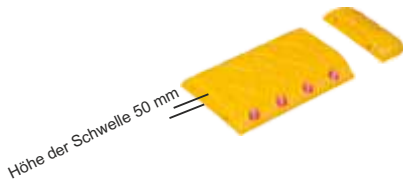
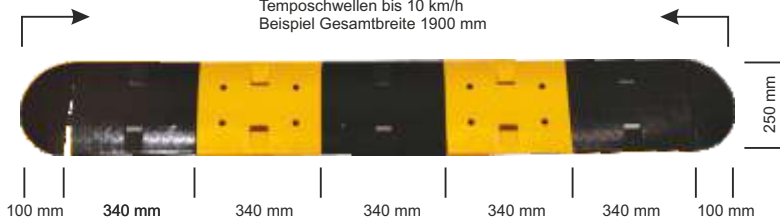

Versandhinweis:

10 km/h	Artikel-Nr.:	Gewicht kg
Mittelteil gelb	12100MG	1,40
Mittelteil schwarz	12100MS	1,40
Endstück gelb	12101EG	0,35
Endstück schwarz	12101ES	0,35
Befestigungsset	13459TS	

Mindestabnahmewert 50,00 € netto  
 Das Befestigungsset besteht aus  
 4 Schrauben und 4 Dübel, zur Montage  
 zweier Endstücke oder einem Mittelteil

## TUBERO 20

Temposchwellen bis 20 km/h  
 Beispiel Gesamtbreite 1865 mm

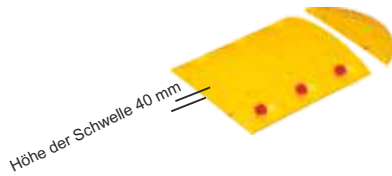
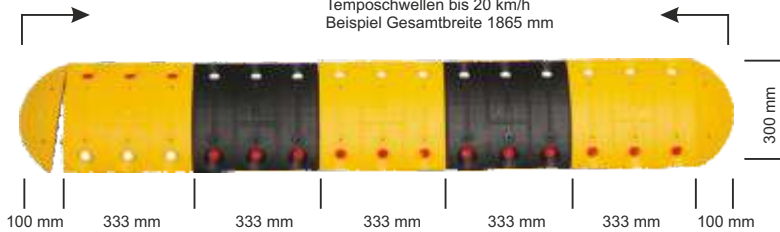

Versandhinweis:

20 km/h	Artikel-Nr.:	Gewicht kg
Mittelteil gelb	12102MG	1,30
Mittelteil schwarz	12102MS	1,30
Endstück gelb	12103EG	0,30
Endstück schwarz	12103ES	0,30
Befestigungsset	13459TS	

Mindestabnahmewert 50,00 € netto  
 Das Befestigungsset besteht aus  
 4 Schrauben und 4 Dübel, zur Montage  
 zweier Endstücke oder einem Mittelteil

## TUBERO 30

Temposchwellen bis 30 km/h  
 Beispiel Gesamtbreite 2900 mm

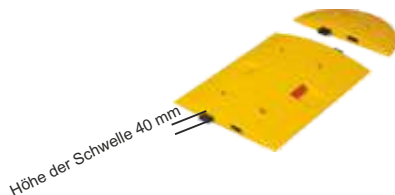
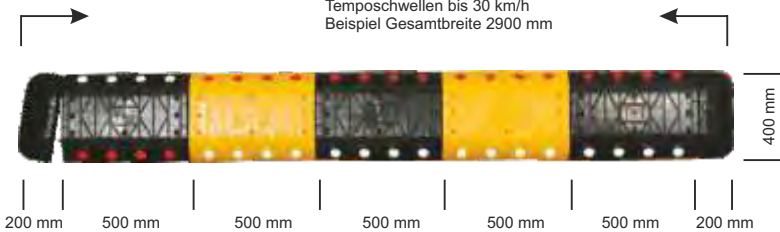

Versandhinweis:

30 km/h	Artikel-Nr.:	Gewicht kg
Mittelteil gelb	12106MG	6,30
Mittelteil schwarz	12106MS	6,30
Endstück gelb	12107EG	1,70
Endstück schwarz	12107ES	1,70
Befestigungsset	13459TS	

Mindestabnahmewert 50,00 € netto  
 Das Befestigungsset besteht aus  
 4 Schrauben und 4 Dübel, zur Montage  
 zweier Endstücke oder einem Mittelteil

# TEMPOSCHWELLEN MODELL TUBERO



## TUBERO 40

Temposchwellen bis 40 km/h  
Beispiel Gesamtbreite 2150 mm

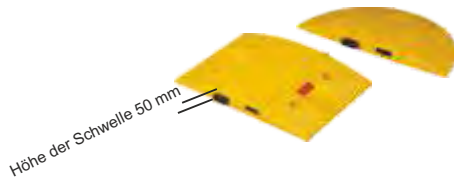
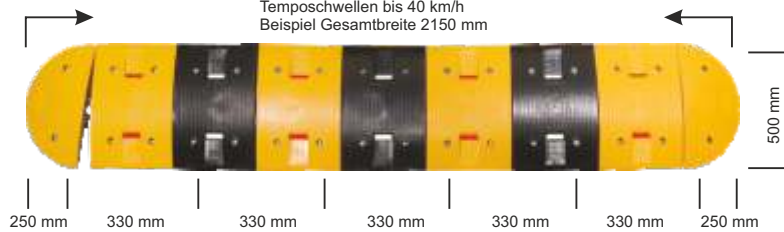

Versandhinweis:

40 km/h	Artikel-Nr.:	Gewicht kg
Mittelteil gelb	12104MG	6,20
Mittelteil schwarz	12104MS	6,20
Endstück gelb	12105EG	2,90
Endstück schwarz	12105ES	2,90
Befestigungsset	13459TS	

Mindestabnahmewert 50,00 € netto  
Das Befestigungsset besteht aus  
4 Schrauben und 4 Dübel, zur Montage  
zweier Endstücke oder einem Mittelteil

## TUBERO 50

Temposchwellen bis 50 km/h  
Beispiel Gesamtbreite 3100 mm

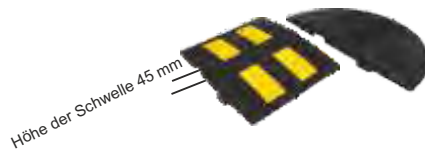
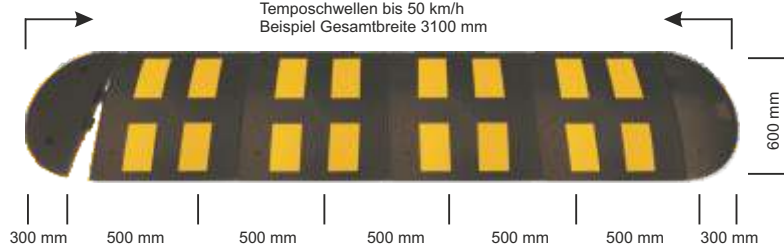

Versandhinweis:

50 km/h	Artikel-Nr.:	Gewicht kg
Mittelteil schwarz	12108MS	9,20
Endstück schwarz	12109ES	3,40
Befestigungsset	13459TS	

Mindestabnahmewert 50,00 € netto  
Das Befestigungsset besteht aus  
4 Schrauben und 4 Dübel, zur Montage  
zweier Endstücke oder einem Mittelteil

# TEMPOSTOPP - TELLER MODELL DISCUS



Tempostopp - Teller aus PP, kautschukummantelt,  
Ø 400 mm, Höhe 40 mm

Versandhinweis:

Tempostopp - Teller	Artikel-Nr.:	Gewicht kg
Teller	14127EG	3,4
Befestigungsset	13459TS	

Mindestabnahmewert 50,00 € netto  
Das Befestigungsset besteht aus  
4 Schrauben und 4 Dübel, zur Montage  
zweier Endstücke oder einem Mittelteil

## PARK - UND LEITSCHWELLEN



Leitschwelle Gummi, 1000 x 150 x 60 mm, mit reflektierender Markierungsfolie, ohne Befestigungsmaterial

Versandhinweis:

Artikel-Nr.:	Bezeichnung	Gewicht kg
14260UN	Leitschwelle 1000 x 150 x 60 mm	5,5



Leitschwelle schwarz mit 4 gelben Einlegern, PPC, ohne Befestigungsmaterial

Versandhinweis:

Artikel-Nr.:	Bezeichnung	Gewicht kg
14265SS	Leitschwelle 1790 x 155 x 100 mm, PPC	6,8



Leitschwelle schwarz mit 2 gelben Einlegern, PPC, ohne Befestigungsmaterial

Versandhinweis:

Artikel-Nr.:	Bezeichnung	Gewicht kg
14263SS	Leitschwelle 1090 x 155 x 100 mm, PPC	4,1



Leitschwelle gelb mit 2 schwarzen Einlegern, PPC, ohne Befestigungsmaterial

Versandhinweis:

Artikel-Nr.:	Bezeichnung	Gewicht kg
14263GG	Leitschwelle 1090 x 155 x 100 mm	4,1



13359TS Befestigungsset, bestehend aus 3 Schrauben und 3 Dübel

## KABELBRÜCKEN

Kabelbrücke, 3 Kanäle, aus PPC Gehäuse und PVC Gewichtsblöcke, rutschhemmend, dauerhafte Befestigung auf geeignetem Untergrund möglich. Kanalbreite 50 mm, Kanalhöhe 50 mm, Länge im Verbund 490 mm, Überfahrlänge 600 mm, Körperhöhe 75 mm, mit gelbem Deckel als Abdeckung, der mit Schrauben gegen ungewolltem Öffnen geschützt werden kann. Winkelstücke jeweils 45°.

Verpackungseinheit Kabelbrücken und Winkelstützen immer jeweils 2 Stück. Verschraubungsmaterial nicht im Lieferumfang. Je Kabelbrücke oder Winkelstück werden 2 Schlüsselschrauben benötigt - im Lieferset deshalb 4 Schlüsselschrauben.

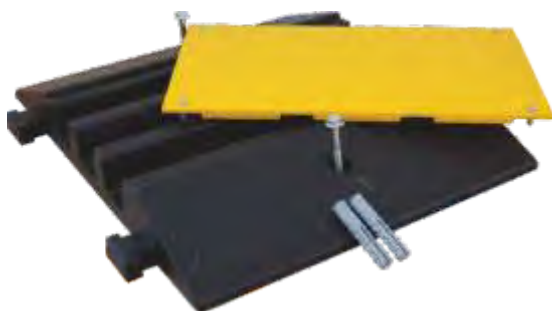

Versandhinweis:

Artikel-Nr.:	Bezeichnung	Gewicht kg
14298KB	Kabelbrücke VE 2 Stück	8,7 kg/Stück
14299KW	Kabelbrücke Winkelstücke 45°, VE 2 Stück	
13359S4	Befestigungsset für eine VE, bestehend aus 4 Schrauben und 4 Dübel	



# Verkaufs-, Liefer- und Zahlungsbedingungen

## 1. Allgemeines

Mit Erscheinen dieser Preisliste verlieren alle vorherigen Listen von uns ihre Gültigkeit. Technische Änderungen behalten wir uns jederzeit vor. Alle Maße und Gewichte sind circa - Angaben.

## 2. Anerkennung der Verkaufsbedingungen

Für alle Verkäufe gelten die nachstehenden Bedingungen, es sei denn, es ist schriftlich etwas anderes vereinbart worden. Schriftlich anders lautende Bedingungen gelten nur für den vereinbarten Lieferumfang. Bedingungen des Bestellers, soweit sie unseren Bedingungen widersprechen, erkennen wir nicht an und widersprechen diesen hiermit vorsorglich. Der Besteller verzichtet auf die Anwendung seiner Bestimmungen, wenn er nicht innerhalb von 14 Tagen nach Zugang dieser Bedingungen, bzw. 24 Stunden nach Erhalt der Auftragsbestätigung widersprochen hat.

## 3. Angebote und Vertragsabschluss

Alle Angebote von uns sind freibleibend. Erst nach schriftlicher Auftragsbestätigung - auch per Telefax - gelten unsere Angebote als angenommen.

Dies gilt auch für Angebote unserer Vertreter. Wir behalten uns das Recht vor, bei ungünstigen Auskünften über die Vermögenslage des Käufers, auch wenn die Vermögenslage bei Vertragsabschluss schon gleichartig war, von allen laufenden Verträgen mit dem Käufer ohne in Verzugsetzung zurückzutreten oder Vorauszahlung zu verlangen.

Erklären wir uns mit der Warenrücknahme aus Gründen, die der Käufer zu vertreten hat, einverstanden, berechnen wir grundsätzlich 15% des Warenwertes zuzüglich der Verpackungs- und Versandkosten. Warenrücknahmen aus diesem Grund erfolgen nur, wenn sich die Ware noch in einwandfreiem und verkaufsgerechtem Zustand befindet. Bei beschädigter Warenrückgabe wird der volle Rechnungsbetrag fällig und die Ware dem Käufer zur Abholung oder erneutem Versand auf seine Rechnung vorbehalten.

## 4. Preise

Alle von uns angegebenen Preise verstehen sich in Euro, netto, denen die gesetzliche Mehrwertsteuer noch zuzuschlagen ist. Die Preise gelten, wenn nichts anderes vereinbart ist, ab Werk, ohne Verpackung. Sollten sich unsere Preise zwischen Vertragsabschluss und Lieferung erhöhen oder verringern, so sind wir berechtigt, den zum Zeitpunkt der Lieferung geltenden Preis zu berechnen, wenn zwischen Vertragsabschluss und Lieferung mehr als 60 Tage vergangen sind. Grundsätzlich gilt der Ihnen auf der Auftragsbestätigung per Fax mitgeteilte Preis, wenn Sie der Auftragsbestätigung nicht innerhalb von 3 Tagen nach Erhalt widersprechen. Für Bestellungen unter einem Auftragswert von 50,00 EUR netto berechnen wir einen Mindermengenzuschlag in Höhe von 10,00 EUR.

## 5. Lieferzeit

Die in der Auftragsbestätigung angegebene Lieferzeit erfolgt nach bestem Gewissen und wird möglichst eingehalten. Ein Rechtsanspruch auf die Einhaltung ist dadurch jedoch nicht ableitbar und berechtigt den Käufer nicht zu Schadenersatzforderungen oder Rücktritt vom Vertrag. Höhere Gewalt, Streik, Lieferverzug von Vorlieferanten u.a. entbinden uns von eingegangenen Lieferfristen. Annullierung der Aufträge sind erst möglich, wenn die Lieferfrist um mehr als 20 Werktagen überschritten ist und uns der Auftraggeber schriftlich in Verzug gesetzt hat.

## 6. Versand

Der Versand erfolgt ausschließlich ab Werk auf Gefahr des Bestellers. Auch bei Vereinbarung frachtfreier Lieferung geht die Gefahr auf jeden Fall auf den Empfänger oder Besteller über, wenn die Ware unser Werk verlassen hat. Die Wahl der Versandart und der Verpackung bleibt in jedem Fall in unserem Ermessen, wobei grundsätzlich bei der Verpackung die Art der Versendung von uns berücksichtigt wird, ohne dass Ansprüche daraus abgeleitet werden können. Wünscht der Kunde eine gesonderte oder spezielle Verpackung, sind wir berechtigt, die Mehrkosten zu berechnen. Wir behalten uns jederzeit auch Lieferungen von Teilmengen vor.

## 7. Reklamationen - Mängelrügen - Gewährleistung

Beanstandungen wegen der Beschaffenheit der gelieferten Ware oder des in Rechnung gestellten Preises sind uns unverzüglich nach Bekanntwerden schriftlich anzuzeigen, spätestens jedoch innerhalb von 8 Tagen. Beanstandungen wegen der Menge der gelieferten Ware sind unverzüglich nach Erhalt der Ware dem Anlieferer anzuzeigen. Versteckte Mängel sind unverzüglich nach deren Bekanntwerden anzuzeigen. Der Nachweis, dass der Mangel ein versteckter Mangel war, ist im Streitfall durch den Käufer zu erbringen. Beanstandete Ware ist auf unser Verlangen für uns frachtfrei an uns zurückzuschicken.

Bei begründeter Beanstandung kann, unter Ausschluss aller sonstigen Rechte, der Käufer nur Preisminderung oder Ersatzlieferung geltend machen. Es ergibt sich hieraus nicht das Recht, die Abnahme zu verweigern oder zu verzögern oder die Bezahlung der Ware zu verweigern.

Schadenersatzansprüche wegen eines Mangels der Ware / Leistung, ausgenommen bei Verletzungen von Leben, Körper, Gesundheit oder groben Verschuldens sind ausgeschlossen.

Ansprüche wegen eines Mangels der Ware verjähren 1 Jahr nach Ablieferung der Ware an den Käufer. Für Schäden aufgrund natürlicher Abnutzung oder Vandalismus werden keinerlei Haftungen übernommen.

Bei Verarbeitung oder Lieferung von Waren fremder Fabrikanten übernehmen wir nur solange und in dem Umfang Gewährleistung, wie sie vom Vorlieferanten oder Fabrikanten zugestanden wird. Weitere Ansprüche sind ausgeschlossen.

## 8. Eigentumsvorbehalt

Die gelieferte Ware bleibt bis zur völligen Bezahlung sämtlicher bestehenden Forderungen unser uneingeschränktes Eigentum. Das Eigentum geht erst dann auf den Käufer über, wenn er seine gesamten Verbindlichkeiten aus dem Kaufvertragsverhältnis erfüllt hat. Wird die gelieferte Ware oder Teile hiervon in einen anderen Gegenstand eingebaut, so erlischt der Eigentumsvorbehalt nicht, vielmehr gilt Miteigentum nach dem Wertverhältnis an dem neuen Gegenstand als vereinbart. Grundsätzlich bleibt der erweiterte Eigentumsvorbehalt in allen Phasen des Weiterverkaufs oder der Einarbeitung bis hin zum Endabnehmer verbindlich.

Für den Fall des Weiterverkaufs oder der Einarbeitung tritt der Käufer schon jetzt vorrangig alle Forderungen hieraus mit allen Nebenrechten gegen den Drittschuldner an uns in Höhe unserer Forderung sicherheitshalber ab. Soweit der Käufer die abgetretene Forderung selbst einzieht, geschieht dies nur treuhänderisch für uns. Die eingezogenen Erlöse sind unverzüglich in Höhe unserer Forderung an uns abzuliefern. Auf unser Verlangen ist der Käufer verpflichtet, die Abtretung gegen Zweitkäufer bekannt zu geben und uns die zur Geltendmachung unserer Rechte erforderlichen Informationen und Unterlagen unverzüglich zukommen zu lassen. Sofern Dritte an den unter Eigentumsvorbehalt stehenden Gegenständen Rechte geltend machen, muß uns der Käufer unverzüglich benachrichtigen.

Der Käufer ist verpflichtet, sämtliche Kosten, die uns im Zusammenhang mit der Geltendmachung unserer Ansprüche gegen Dritte entstehen, z.B. Kosten für Drittwiderspruchsklage gem. § 771 ZPO, zu ersetzen.

Verpfändungen und/oder Sicherheitsübereignungen sind für die Dauer unseres Eigentumsvorbehaltes ausgeschlossen. Für den Fall, dass der Zweitkäufer nicht sofort bar bezahlt, hat der Käufer für uns das verlängerte Eigentum, wie vor beschrieben, vorzubehalten

## 9. Zahlung

Die Zahlung des Rechnungsbetrages hat zu den Bedingungen unserer Auftragsbestätigung zu erfolgen. Bei Überschreitung des in der Rechnung angegebenen Zahlzieles befindet sich der Käufer auch ohne Mahnung durch uns in Verzug. Es gilt hier besonders § 286 Abs. 3 BGB.

Wir berechnen ab Fälligkeit Verzugszinsen in Höhe von 6% über dem jeweiligen Basiszinssatz der Deutschen Bundesbank.

Die Annahme von Wechseln oder Schecks behalten wir uns vor. Bei Annahme geschieht dies nur nach Einlösung als Zahlung mit befreiender Wirkung. Verrechnungen gegen Forderungen des Käufers sind nur mit unserer Genehmigung und bei unstrittigen Forderungen zulässig.

## 10. Schutzrechte

Der Auftraggeber ist verpflichtet, die durch die Erteilung des Auftrages mögliche Verletzung von gewerblichen Schutzrechten von sich aus zu prüfen und uns gegebenenfalls darauf aufmerksam zu machen.

Er übernimmt jede Haftung für Ansprüche, die in Ausführung seines Auftrages aus diesem Grund von einem Berechtigten gegen uns geltend gemacht werden.

## 11 Erfüllungsort und Gerichtsstand

Erfüllungsort für Lieferungen und Zahlungen, auch bei Lieferungen frei Haus, ist der Sitz des Auftragnehmers.

Für alle vertraglichen Vereinbarungen, auch bei Auslandsgeschäften, gilt ausschließlich das Recht der Bundesrepublik Deutschland.

Als Gerichtsstand wird, soweit zulässig, der Sitz des Auftragnehmers vereinbart.

Marie - Curie - Str. 9a, 59192 Bergkamen

homepage: [www.karschau.de](http://www.karschau.de)

so kontaktieren Sie uns:

Telefon: +49 (0) 2389 - 53 98 35

allgemeine Mail: [info@karschau.de](mailto:info@karschau.de)

für Preisfragen: [anfrage@karschau.de](mailto:anfrage@karschau.de)

für Bestellungen: [bestellung@karschau.de](mailto:bestellung@karschau.de)

